



2024-2025  
Solid Surface

人工大理石総合カタログ

CORIAN® / **rappeed**  
fabrication by Solid Surface

# Solid Surface 2024-2025 Contents

CORIAN® / rapeed ..... 3-4

## CORIAN®

What is CORIAN®? ..... 5  
Construction Example 施工事例 ..... 7

## rapeed

Bench ..... 30-33

Children's Sink ..... 34-67

Flexible Sink ラビード®フレキシブルシンク®  
製品対応表 ..... 61  
サポートアイテム ..... 63  
Color Matching Samples ..... 65

Office & Public ..... 68-75

Assort Counter ラビード®アソートカウンター®

Design Counter ..... 76-87

The Sink Noelse ザ シンク ノエルス ..... 81  
Assort Counter ラビード®アソートカウンター® ..... 82  
Standard Counter ラビード®スタンダードカウンター ..... 87

Universal Design ..... 88-97

Hospitality Counter ラビード®ホスピタリティーカウンター ..... 92  
Unit ラビード®ユニット ..... 95

Custom Counter ..... 98-107

Standard Counter ラビード®スタンダードカウンター ..... 102  
Store Bowl ストアボウル ..... 103  
Lavatory Bowl ラバトリーボウル ..... 105

Kitchen ..... 108-117

Kitchen Sink キッチンシンク ..... 111  
Gourmet Sink グルメシンク ..... 113  
Compact Sink コンパクトシンク ..... 115

## Support

ラビード®洗面カウンター 各種データ  
専用副資材 ..... 119  
最小寸法 ..... 121  
ラビード®カラー対応表 ..... 125

コーリアン®各種データ  
コーリアン®試験データ ..... 131  
シーム接着剤カラー対応一覧表 ..... 133  
コーリアン®シートサイズ一覧表 ..... 134  
コーリアン®シートイメージ ..... 135

Colors List ..... 137

Maintenance メンテナンス ..... 139

Index ..... 140

カタログ掲載商品の色柄は【カウンター／ボウル／パネル】の順番で表記しています。  
価格は別冊の「人工大理石総合カタログ設計価格表」をご覧ください。

## rapeed Line UP

### Children's Sink

こどもの成長に合わせた手洗いカウンター



NEW Flapp-Q / P.43



小学生~

Flapp-ES / P.52



PiyoCube / P.44

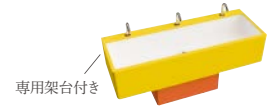

専用架台付き

Flapp-ES CANTI / P.53



Boat / P.44

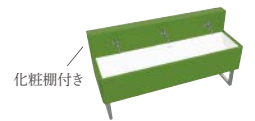

化粧棚付き

Flapp-ES Duo series  
P.54



幼児用

Flapp series  
P.45~



Open Air / P.55~

屋外用



専用架台付き

Flapp CANTI  
Flapp-R CANTI  
P.47



化粧棚付き

Flapp Duo series  
P.48

### Universal Design

どなたにも使いやすいホスピタリティーデザイン



RHS-H / P.92



RHS-B / P.93



RHS-C / P.94



RHS-F / P.92



RHS-T / P.94



RHS-CS / P.94

Corner Type



RHS-A / P.92



RHS-R / P.94



FLOAT UNI  
P.95



RHS-HD / P.92



RHS-HS / P.93

設備機器を見せない  
カバー付き



RHS-G / P.93



RHS-MS / P.93

## Office & Public

オフィスやパブリックに最適な洗面カウンター



SteetDuo / P.73

SteetDuo-XL / P.74

TresDuo / P.73

PleDuo / P.73

化粧棚付き

## Design Counter

あらゆる空間づくりに応えるデザイン洗面カウンター

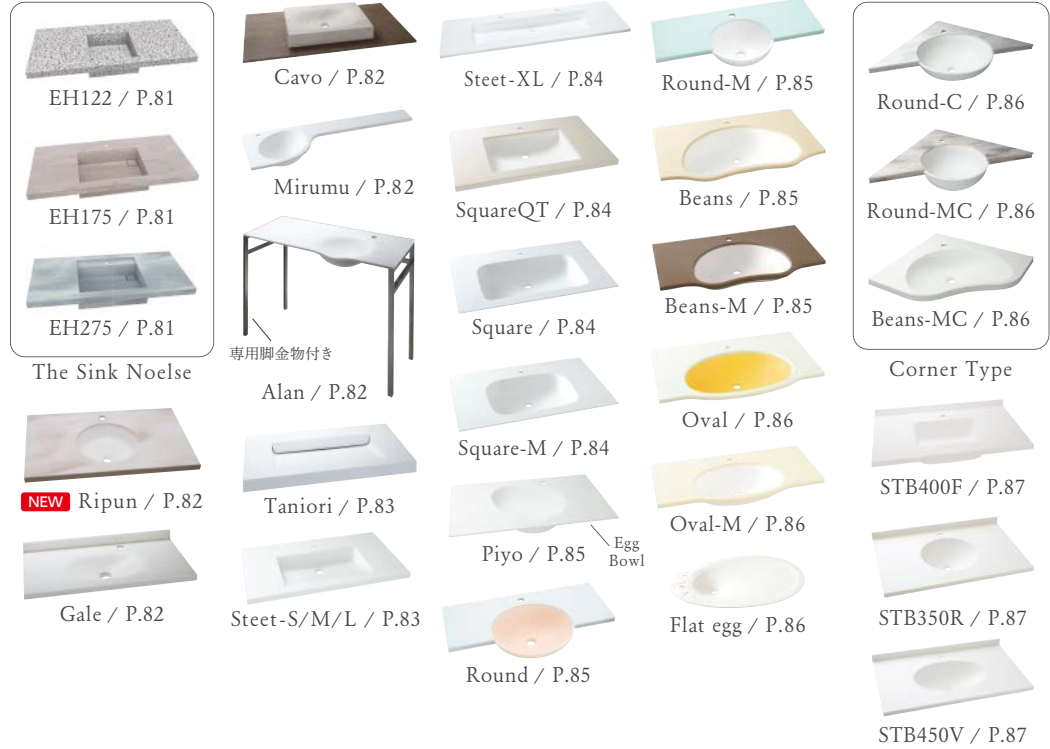

EH122 / P.81

EH175 / P.81

EH275 / P.81

The Sink Noelse

**NEW** Ripun / P.82

Gale / P.82

Cavo / P.82

Mirumu / P.82

専用脚金物付き

Alan / P.82

Taniori / P.83

Steet-S/M/L / P.83

Steet-XL / P.84

SquareQT / P.84

Square / P.84

Square-M / P.84

Piyo / P.85

Round / P.85

Round-M / P.85

Beans / P.85

Beans-M / P.85

Oval / P.86

Oval-M / P.86

Flat egg / P.86

Round-C / P.86

Round-MC / P.86

Beans-MC / P.86

Corner Type

STB400F / P.87

STB350R / P.87

STB450V / P.87

## Custom Counter

カスタムしやすいベーシックデザイン



KM / P.102

Counter Top



SM/SB / P.102

Bowl Free

## Washbasin

多彩なデザインの洗面ボウル



Half Vessel Type

TT415 / P.104 TT500 / P.104

Vessel Type

**NEW** 2 tony / P.103 EH334 / P.103

M420 / P.103 M600 / P.103 M800 / P.103

Store Bowl



SN400-P/P.105 SN590-P/P.105 SN600-P/P.105

SN380-P/P.105 SA810-P/P.105 SA815-P/P.105

S260 / P.105

Lavatory Bowl

## Bench

オブジェのような屋内外ベンチ



Elicolu / P.33



Flim / P.33

## Kitchen

使い勝手に合わせて選べるデザインとサイズ



NK851 / P.111

NK838 / P.111

iCB780 / P.112

TK650 / P.113

TK780 / P.114

DK400 / P.115

DK500 / P.116

# CORIAN®



1965年、米国デュポン社の研究・開発によって誕生したコーリアン®は、天然の鉱物質を主体に、樹脂の中でも特にすぐれたMMA(メチルメタクリレート)樹脂を科学的に融合させたメタクリル樹脂強化無機材です。

それまで木や金属、タイル、天然石などの素材に限られていた建築・インテリア分野に、自然素材のデメリットを科学的に解消した新しい存在として、世界中で大きな反響を集めました。誕生から約60年、今では高い信頼を得るブランドに成長し、世界約130ヵ国の人々に愛されています。

世界コレクションへの出展やアワードの開催など、先鋭的なチャレンジを続けるコーリアン®で、あなたのイメージを広げ、誰も想像できない造形を生み出してください。





エーピーシー商会では、そんなコーリアン®をより身近に取り入れるべく、  
ラボトリーの分野をメインとしたオリジナル商品「ラピード」シリーズを開発し、新たな活躍の場を広げています。

豊富な色柄の中から空間に合わせたセレクトができるのはもちろん、  
異なる色柄同士をまるで一体成形したかのようにつなぎ合わせるシームレス加工や  
美しい曲面フォルムをつくる、曲げの技術を使った、魅力的な製品をラインアップ。

人々の創造を掻き立てるコーリアン®を、  
ワンランク上の空間へと導く理想的なツールとしてお役立てください。

# What is CORIAN® ?



## Cutting

カッティング

コーリアン®は木工用電動工具で簡単に切断できる素材です。水栓金具などの小さな穴あけ加工、シンクや洗面ボウルなどのくり抜き加工はもちろん、複雑なデザインの加工も行なえます。

## Translucency

透光性

透光性を高めたカラーラインアップでは、カウンターや看板の内側から発光させたり、彫り込み加工を施したサインの部分のみを光らせるなど、独創的な演出にその特性が活かされています。

## Seamless

シームレス

コーリアン®同士の接着には、専用のシーム接着剤(P.133)を使用します。接着部分は継ぎ目が目立たず、一体成形のような仕上がりで汚れも溜まらず衛生的です。

## Bending

曲げ加工

コーリアン®は熱加工により簡単に曲げることが可能です。他の素材では実現できない、大胆な二次曲面のデザインも実現します。

## Engraving

彫り込み加工

中まで均質なソリッド材のため、彫り込み加工を施しても素材の性質が変わることがありません。受付カウンターにロゴやモチーフを彫り込むなど、アイデア次第でさまざまなオリジナルデザインを形にできます。

## Inlaying

象嵌加工

コーリアン®のカウンターやテーブルに、イラストやロゴ、サインなどの象嵌加工が施されます。コーリアン®の象嵌は継ぎ目が目立たず、滑らかで美しい仕上がります。





## Heat Resistance

耐熱性

280°Cの平底鍋を5分間置いても大きな損傷はありません。また、タバコの火を放置しても、表面が燃えたり変形することはありません。

※高温の鍋などを置いたりした場合には、わずかに肌荒れ、凹みなどが生じることもあります。日常使用において加熱した鍋を置く場合は、鍋敷きをお使いください。

## Weather Resistance

耐候性

メタクリル樹脂のため太陽光や紫外線に強く、変色や劣化はほとんど見られません。外光が入る場所でも安心してお使いください。

※屋外の使用環境によっては退色することがあります。退色の度合いは色によって異なります。

## Eco-friendly

環境配慮

コーリアン®とシーム接着剤は、ホルムアルデヒドやダイオキシンなど人体に有害な物質は一切発生しません。また、廃材のリサイクルにも取り組み、環境に優しい素材として、安心してご使用いただけます。

## Durable

耐久性

耐衝撃性や耐摩耗性にすぐれ、日常的使用であれば減多にキズがついたり、欠けたりすることはありません。いつまでも滑らかな手ざわりと美しい見た目を楽しめます。

## Easy to Clean

清掃性

メンテナンスがしやすい素材のため、お手入れはいたって簡単です。日常の汚れは水拭き、またはキッチン用洗剤で十分きれいになります。表面にキズがついた場合もサンドペーパーで補修が可能です。

※詳しくはP.139をご覧ください。

## Chemical Resistance

耐薬品性

場所を問わず活躍するコーリアン®は、日常の使用範囲において、消毒薬や化粧品などにより素材表面が侵される心配はありません。

※詳しくはP.131をご覧ください。

# Construction example



オフィシャルサイトにて施工事例を公開中です。

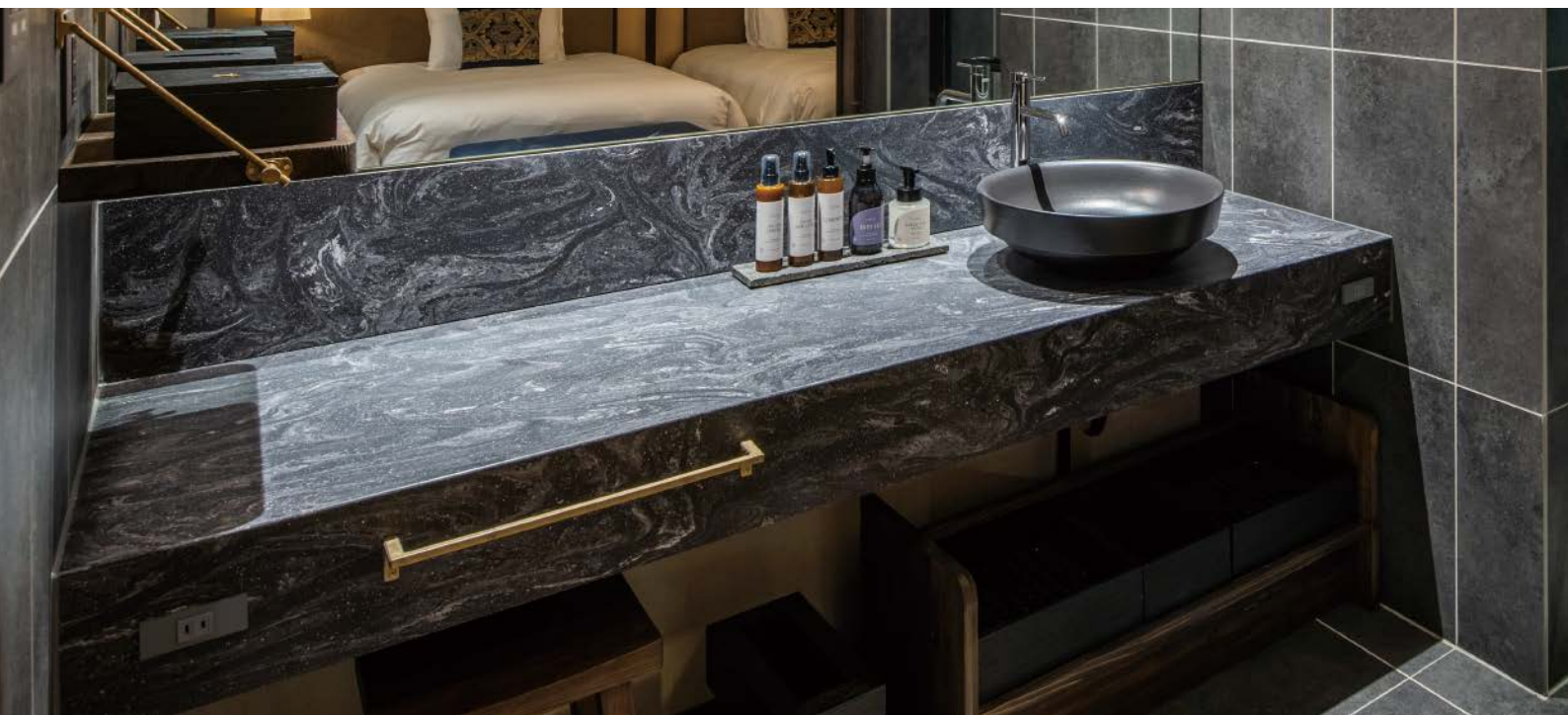

## Hotel / Accommodation

Color

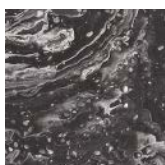

コスモスプリマ (PX)



アッシュアグリゲート (HXA)



シラスホワイトII (CR2)



カーボンアグリゲート (CXA)



ウェザーアグリゲート (WXA)



ウィッチヘーゼルII (TD2)

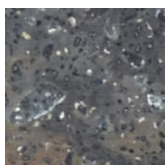

ラバロックII (AA2)



ホテル(兵庫県) / SM-1・SB-1 [特注] (P.102)・陶器ポウル / シラスホワイト® (CR)  
シーサイドホテル舞子ピラ神戸  
※後継色: シラスホワイトII (CR2)





ホテル(奈良県)／SM-1・SB-1【特注】(P.102)・陶器ポウル／左：コスモスプリマ(PX) 右：アッシュアグリゲート(HXA)  
 心々 奈良  
 総合監修・デザイン統括：TKN-ARCHITECT  
 建築基本デザイン：隈研吾建築都市設計事務所  
 内装デザイン：Design farm DRIP  
 設計・施工：株式会社浅沼組



ホテル(京都府)／SM-1 (P.102)・陶器ポウル／カーボンアグリゲート(CXA)



## Hotel / Accommodation



ホテル(香川県)／SM-1 (P.102)・ホーローボウル／ウェザードアグリゲート(WXA)



ホテル(沖縄県)／テーブル／ウィッチヘーゼル\*(TD) ホテル シーブリーズコーラル  
※後継色：ウィッチヘーゼルII(TD2)



ホテル(熊本県)／SM-1(P.102)・陶器ボウル／ラパロックII(AA2)



# Retail Facilities

Color

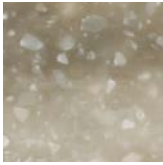

ヘーゼルナッツII(JC2)



パールグレー(PG)

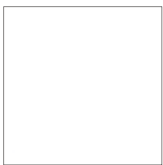

グレイシアホワイト(GW)



リパーパール(RH)







店舗(兵庫県)／什器／ヘーゼルナッツII(JC2)

## Retail Facilities



商業施設(熊本県)／SM-1【特注】(P.102)・陶器ボウル／パールグレー(PG)・グレイシアホワイト(GW)





商業施設(東京都) / 什器 / リバーパール(RH)

# Office

Color



リバーパール(RH)



ライムストーンプリマ(LI)



ソルト(6V)



オフィス(東京都)/カウンター/ライムストーンプリマ(LI)







ショールーム(京都府)／カウンター・什器天板／リバーパール(RH)

オフィス(東京都)／受付カウンター／ソルト(6V)





## Reception Area

Color ———



リキュウグレー (JHX)

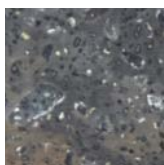

ラパロックII (AA2)

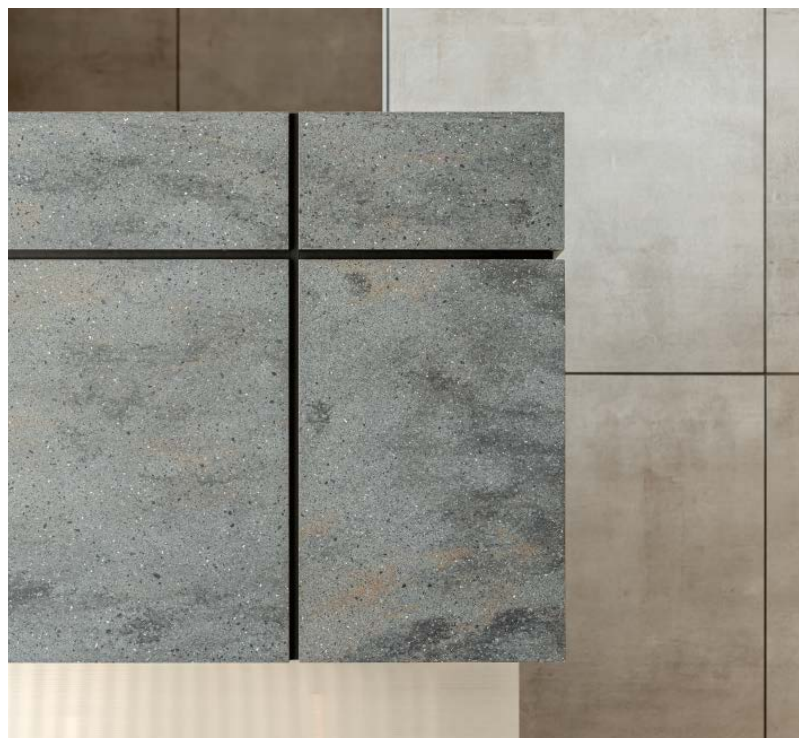





競馬場(京都府) / 受付カウンター / リキュウグレー (JHX)

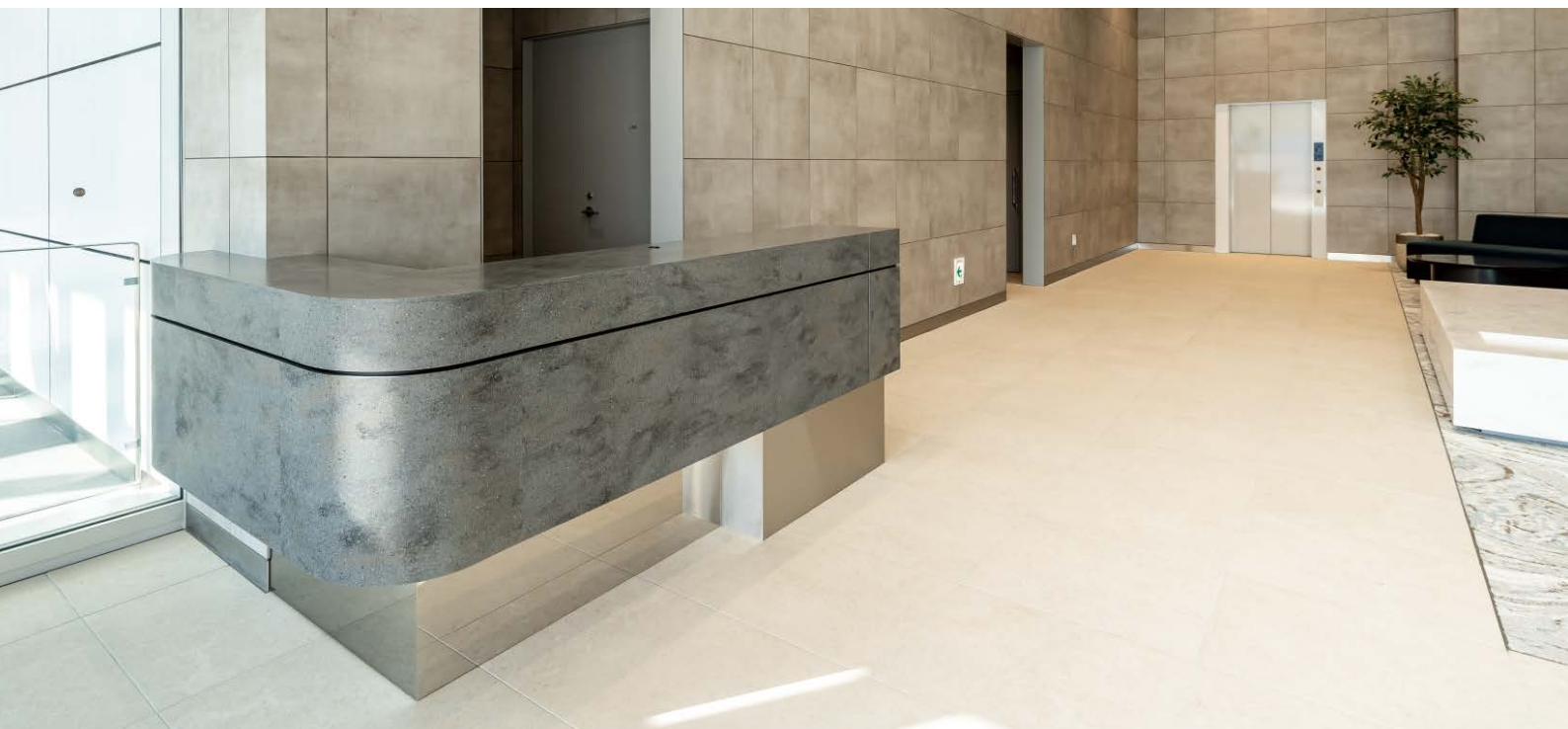

オフィス(奈良県) / 受付カウンター / ラバロックII (AA2)





教育施設(富山県)／ラウンド[特注](P.85)／グレイシアホワイト(GW)・インペリアルイエロー(IP)&シトラスオレンジ(CJ)&パールグレー(PG)



小学校(大阪府)／STB350R[特注](P.87)／シトラスオレンジ(CJ)&インペリアルイエロー(IP)・カメオホワイト(CW)

# Facilities for Children

Color

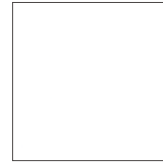

グレイシアホワイト (GW)

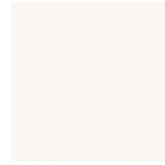

カメオホワイト (CW)



インペリアルイエロー (IP)

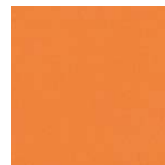

シトラスオレンジ (CJ)



パールグレー (PG)



ビーチグラス (GL)

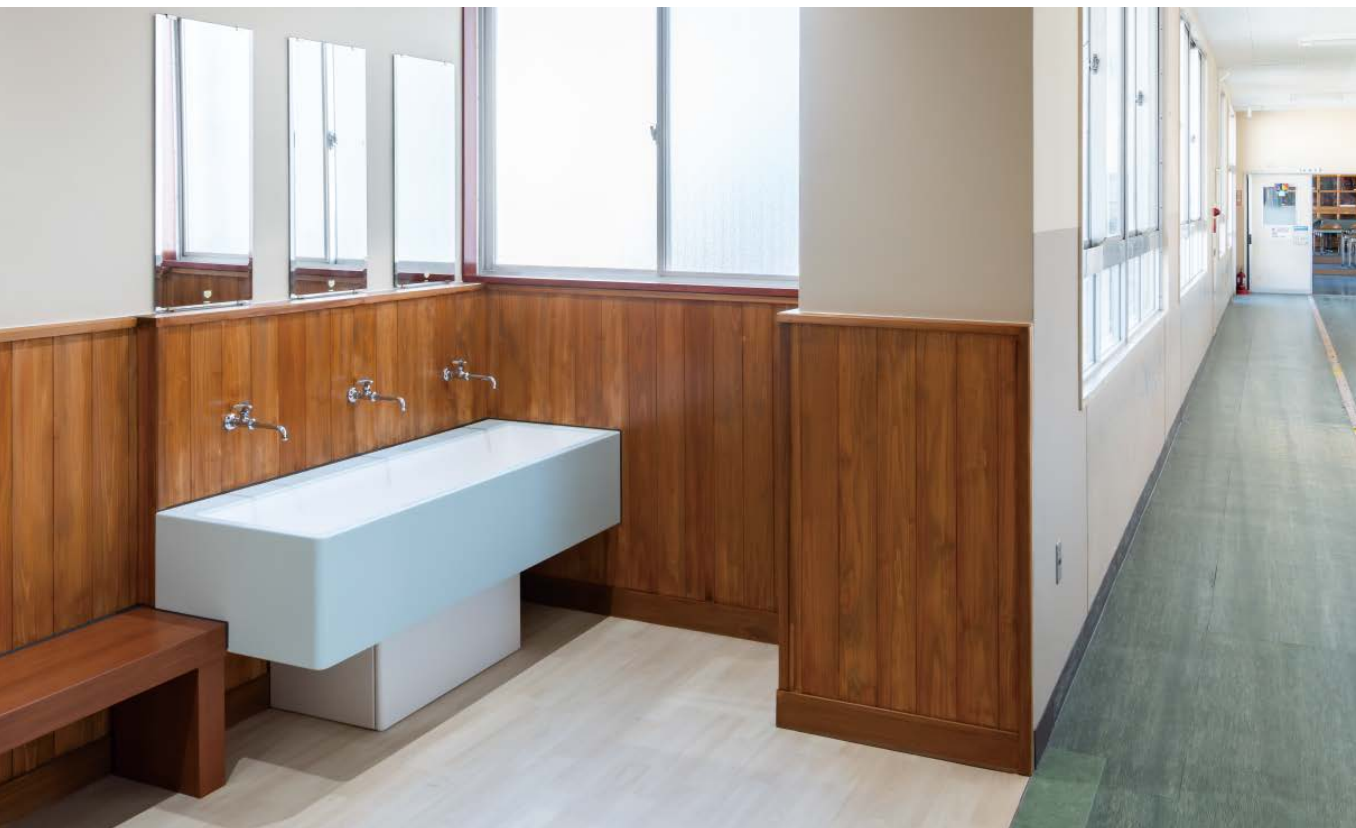

小学校(埼玉県)／フラップESキャンチ【特注】(P.53)／ビーチグラス(GL)・ESホワイト・ミルクホワイト(MK)



# Kitchen Counter

Color ———



ニュートラルアグリゲート(NXA)

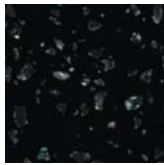

ディープナイトスカイⅡ(HY2)





個人邸(東京都)／キッチンカウンター／ニュートラルアグリゲート(NXA)



ギャラリー(京都府)／EH175[特注](P.81)／ディーブナイトスカイ®(HY)  
※後継色：ディーブナイトスカイⅡ(HY2)





病院(沖縄県) / RHS-HS (P.93) / ミルキーホワイト(MK)  
社会医療法人敬愛会 なかがみ西病院



病院(高知県) / 左・中央: 受付カウンター 右: キッチンカウンター / セビリアニア(SPL)



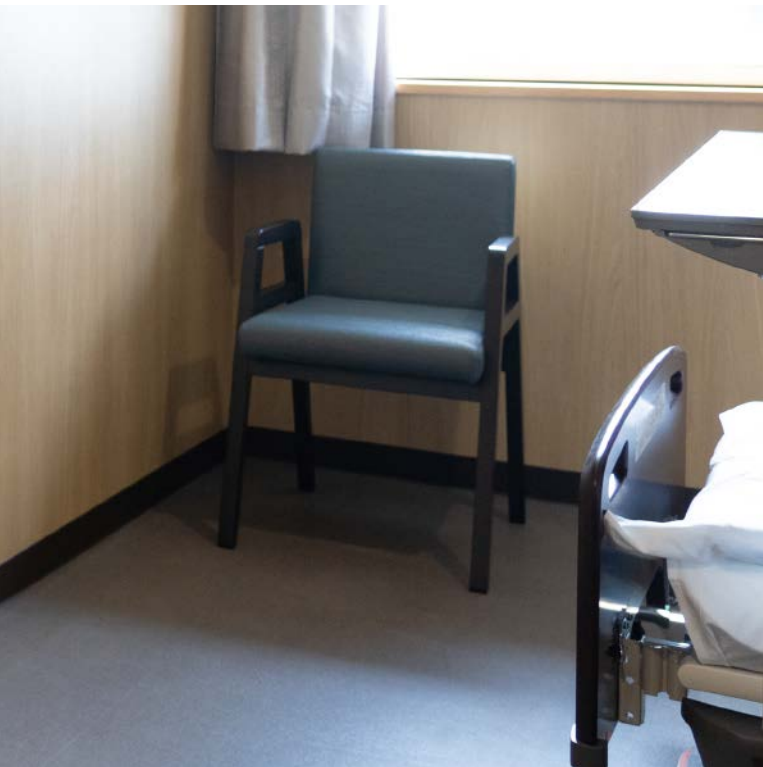

## Medical Facilities

Color ———



ミルクホワイト(MK)



セピアリニア(SPL)





## Sign

Color

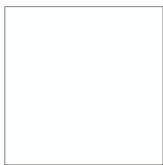

デザイナーホワイト(WN)

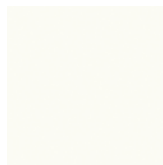

グレイシアアイス(GC)

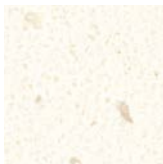

ライスペーパー(RP)



グレイシアホワイト(GW)



店舗(東京都) / 什器 / ライスペーパー (RP)





美術館(東京都) / 什器 / デザイナーホワイト(WN)  
 サイン / グレイシアアイス(GC)  
 森美術館 Mori Art Museum, Tokyo

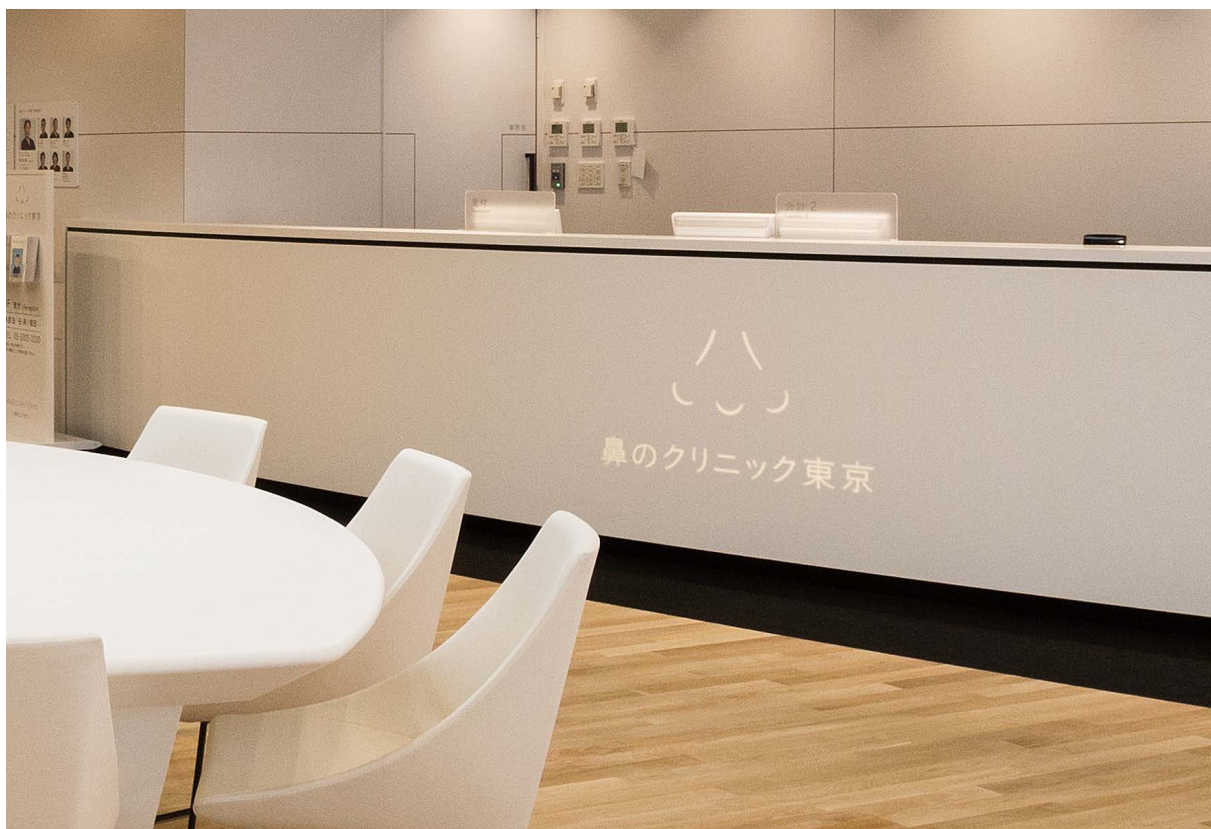

医療施設(東京都) / 受付カウンター / グレイシアホワイト(GW)



# Open Air

## Color



ミルクイーホワイト® (MK)

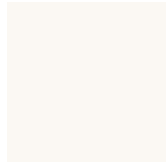

カメオホワイト (CW)



アンタークティカ® (MT)



ライムストーンプリマ® (LI)

※屋外推奨色は、WN・GW・CW・BIの4色です (P.137~138)。その他の色については、屋外の使用状況によって退色することがあります。退色の度合いは色によって異なります。



教育施設 (富山県) / フラップES soto (P.58) / ミルクイーホワイト (MK) ・ ESホワイト

競馬場 (京都府) / KM-1 (P.102) / アンタークティカ (MT)







商業施設(千葉県)／カウンター／カメオホワイト(CW)





# Open Air



商業施設(東京都)／ベンチ/ライムストーンアブリマ(LI)



speed  
fabrication by Solid Surface

# Bench

Elicolu®  
Flim



# Bench

人工大理石でつくられた、屋外に設置できる2タイプのベンチです。



## 座れるオブジェ

夜に優しく光る「エリコル」と独特のフォルムで目を引く「フリム」。  
どちらもオブジェのような存在感を発揮し、広場に表情をプラスします。

## 耐候性にすぐれた素材で屋外設置も安心

2種類のベンチはどちらも耐候性にすぐれた素材を使用しているため  
安心して屋外に設置できます。





オフィス(香川県)／エリコル(P.33)／グレイシアアイス(GC)

# Elicolu®

均一な明るさで優しくきれいに灯る、シンプルなデザインのベンチです。  
人工大理石コーリアン®製のため、屋外に設置しても美しく保てる耐久性を備えています。

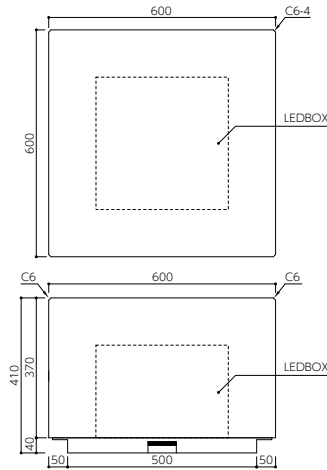

## エリコル Elicolu

標準サイズ：W600×D600×H410mm  
重 量：55kg  
標 準 色：グレイシアアイス(GC)のみ  
素 材：コーリアン®

●LEDを標準装備

# Flim

流れるような造形が印象的な、オブジェのような美しさを備えたベンチです。  
座り心地も良く、両側から座ることができるよう設計されています。アクリル系人工大理石製のため、耐候性にすぐれており、屋外での設置も可能です。

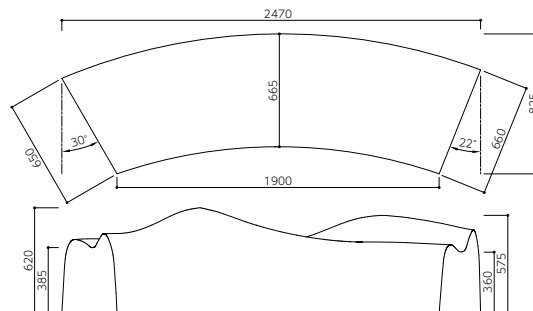

## フリム Flim

標準サイズ：W2,470×D825×H620mm  
座 面 高 さ：385mm・360mm  
重 量：150kg  
標 準 色：Sホワイトのみ  
素 材：アクリル系人工大理石

※受注生産品のため、納期3ヶ月以上で承ります。



flappeed  
fabrication by Solid Surface

## Children's Sink

### Flexible Sink

Flapp<sup>®</sup>-Q / PiyoCube<sup>®</sup> / Boat

Flapp<sup>®</sup> / Flapp<sup>®</sup>-R / Flapp<sup>®</sup>-MO

Flapp<sup>®</sup>CANTI / Flapp<sup>®</sup>-R CANTI

Flapp<sup>®</sup>Duo / Flapp<sup>®</sup>-R Duo / Flapp<sup>®</sup>-MO Duo

Flapp<sup>®</sup>CANTI Duo / Flapp<sup>®</sup>-R CANTI Duo

Flapp<sup>®</sup>-ES / Flapp<sup>®</sup>-ES CANTI

Flapp<sup>®</sup>-ES Duo / Flapp<sup>®</sup>-ES CANTI Duo

Flapp<sup>®</sup> Soto / Flapp<sup>®</sup>-MO Soto

Flapp<sup>®</sup>-ES Soto / PiyoCube<sup>®</sup> Soto

Flapp<sup>®</sup> Cover / Flapp<sup>®</sup>-MO Cover

Flapp<sup>®</sup>-ES Cover

Péty-on

Flapp<sup>®</sup>足洗



(一社)日本建材・住宅設備産業協会表示登録  
発散等級：F☆☆☆☆  
放射量区分：4VOC基準適合



製品図面は公式サイトより  
ダウンロードできます。  
(一部商品を除く)

ご注意  
カウンターとシンクは同じカラーをお選びいただいても若干の色違いを生じる場合があります。

幼児用

## Children's Sink Line Up

**NEW** Flapp-Q P.43



幼児用手洗いカウンター  
Flapp P.45



シンクの四隅がR形状  
Flapp-R P.46



PiyoCube P.44



専用架台付き

Flapp CANTI  
Flapp-R CANTI  
P.47



化粧棚付き

Flapp Duo / Flapp-R Duo  
Flapp-MO Duo  
P.48



Boat / Boat-P P.44



Flapp soto  
Flapp-MO soto  
P.58



PiyoCube soto  
P.58



幕板付き  
Flapp Cover  
Flapp-MO Cover  
P.59



屋外対応品

### カウンター高さ選定目安

年齢に合った高さのカウンターを選択することで、無理のない姿勢で手洗いができます。





小学生~大人用 School Sink Line Up

奥行コンパクトタイプ  
Flapp-MO P.46



小学生から大人用  
Flapp-ES P.52



専用架台付き  
Flapp-ES CANTI P.53



専用架台・化粧棚付き  
Flapp CANTI Duo  
Flapp-R CANTI Duo  
P.48



化粧棚付き  
Flapp-ES Duo  
P.54



専用架台・化粧棚付き  
Flapp-ES CANTI Duo  
P.54



足洗い場  
Flapp足洗 / Péty-on  
P.59~60



Flapp-ES soto  
P.58



幕板付き  
Flapp-ES Cover  
P.59



屋外対応品

小学1・2年生に  
おすすめ



小学3・4年生に  
おすすめ



小学5・6年生~に  
おすすめ



# Children's Sink

小さな子どもたちが楽しく安全に使えるよう考え抜かれた、幼児用サイズの手洗いカウンターシリーズ。



## カラフルで楽しい手洗いカウンター

コーリアン®の豊富なカラーラインアップからカウンターやボウル・シンクの色を選べます。  
設置場所に合わせた手洗いカウンターをコーディネートできます。

## こどもの体格に合わせたサイズ設計

無理なく水栓に手が届く奥行設定と、水はねしにくい十分な深さを設けた手洗いカウンターを豊富にラインアップしています。  
子どもたちが気持ちよく手洗いを学べます。

## ぴったりサイズで設置

カウンターの間口サイズは1mm単位で指定が可能です。一部の商品ではシンクの寸法も変更できます。  
設置場所に合わせてサイズ指定ができるので、ぴったりサイズで納まります。





NEW フラップQ(P.43)/インペリアルイエロー(IP)・Mホワイト



認定こども園(大阪府)/フラップ【特注】(P.45)/グレイシアホワイト(GW)・ティーローズ(TR)



教育施設(福島県)／フラップ【特注】(P.45)／カメオホワイト(CW)・インペリアルイエロー(IP)



保育園(大阪府)／フラップ【水返し付き】(P.45)／グレイシアホワイト(GW)・グレイシアホワイト(GW)





児童館(神奈川県) / フラップキャンチ (P.47) / インベリアルイエロー (IP)・シトラスオレンジ (CJ)・ブルージングリーン (GN)



幼稚園(茨城県)／フラップ(P.45)／上：グレイシアホワイト(GW)・インペリアルイエロー(IP) 下：グレイシアホワイト(GW)・ピーチグラス(GL)





幼稚園(栃木県)／フラップデュオ(KT-1)(P.48)／グレイシアホワイト(GW)・グレイシアホワイト(GW)



幼稚園(神奈川県)／フラップMOデュオ(KT-2)(P.48)／ラベンダーブルー(3LB)・パールグレー(PG)

# NEW Flapp®-Q

こども用手洗いカウンターに新しく扇形のタイプが誕生しました。  
組み合わせ次第で様々な設置ができる、かわいらしい手洗いカウンターです。



ブルーミンググリーン(GN)  
Mホワイト

幼児用

フラップQ

## Flapp-Q (オーバーフロー無)

シンクサイズ：W753.3×D250mm

シンク深さ：H153mm

標準サイズ：下記対応寸法参照

標準色：シンク1色(Mホワイト)・カウンター59色

[カラー対応表] P.125]

専用副資材：P.63[製品対応表] P.61]

※専用キャビネット有り。標準高さH470・540・600の3段階

※屋内仕様のため、屋外では使用できません。



### 組み合わせ次第で、 使い方がいいろいろ

設置場所に合った組み合わせで、楽しい手洗い空間をつくれます。1ユニットはコーナー部、2ユニットは壁面付け、3ユニットは柱回り・角、4ユニットはアイランド型で設置が可能です。



### 豊富なカラーで 空間をカラフルに

カウンターは59色からお選びいただけます。特にカラフルなソリッドシリーズは、幼稚園・保育園などのこども向け施設におすすめです。



### お手入れしやすく衛生的

カウンターとシンクは一体型で、縦目目に汚れが溜まりません。また、大きなゴミ受け付きの排水金具はこどもでも掃除が簡単。日常の汚れは水拭きやキッチン用洗剤で拭きだけです。

※油性絵具、油性マジックなどは落ちにくいので、ご使用を控えてください。  
※メンテナンスについてはP.139を、耐汚染性についてはP.131をご覧ください。

### ご購入は水栓とセットで

小さなお子さまでも簡単に水を出せるシングルレバータイプや、衛生面にすぐれた自動水栓とのセットで購入が可能です。

※詳細はP.63をご覧ください。

## 対応寸法

1ユニット W848.5

2ユニット W1,200

3ユニット W1,200

4ユニット W1,200

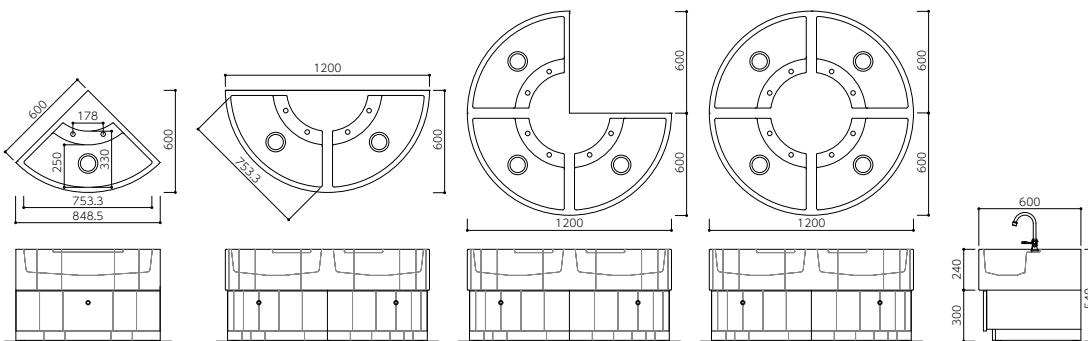



# PiyoCube<sup>®</sup>

かわいらしいたまご形ボウル「ピヨ(P.85)」を採用した、キューブ型手洗いカウンターです。  
アイランドでも壁付けでも、そこにあるだけでかわいらしく、空間をパッと明るく楽しい場所へと導きます。



シトラスオレンジ(C)  
グレイシアホワイト(GW)

幼児用

ピヨキューブ

## PiyoCube (オーバーフロー無)

ボウル深さ：146mm  
ボウル容量：6.9L  
標準サイズ：W500×D500×H500mm  
標準色：ボウル2色・カウンター59色  
[カラー対応表] P.125  
専用副資材：P.63[製品対応表] P.61

※専用水栓金具(P.63)、電気温水器(P.64)の取り付けが可能です。

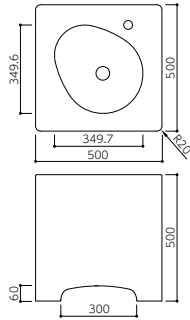

**豊富なカラーで空間を明るく**  
カウンターは59色からお選びいただけます。特にカラフルなソリッドシリーズは、幼稚園・保育園などのこども向け施設におすすめです。



**こどもたちが使いやすい設計**  
手を洗う際に水栓やボウルに近づける、つま先が入るスペースを設けました。4方向すべてに施しているため、アイランドタイプでの使用も安心です。



### 大きな点検口

デザインを損なわず排水設備のメンテナンスがしやすい大きな点検口付き。鍵がかかるため、こどもにいたずらされる心配がありません。

### ご購入は水栓とセットで

小さなお子さまでも簡単に水を出せるシングルレバータイプや、衛生面にすぐれた自動水栓とのセットで購入が可能です。  
※詳細はP.63をご覧ください。

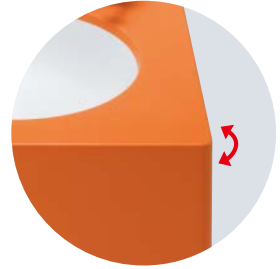

### 安全なR形状

カウンターコーナー部と足元は、ぶつかっても痛くないR形状です。

### お手入れしやすく衛生的

カウンターとボウルは継ぎ目に汚れが溜まらない一体型。日常の汚れは水拭きやキッチン用洗剤で拭き拭きだけでOKです。  
※油性絵具、油性マジックなどは落ちにくいので、ご使用を控えてください。  
※しつこい汚れやキズのお手入れ方法はP.139を、耐汚染性についてはP.131をご覧ください。

# Boat

シンプルながらポップなデザインが目を引くボート。空間を明るくする主役級の存在感は幼稚園や学校で人気です。

カウンター間口が広く、ストレスなく数人同時に使用できます。



インペリアルイエロー(IP)  
カメオホワイト(CW)

幼児用

ボート

## Boat (オーバーフロー無)

### Boat-P (オーバーフロー有)

ボウル深さ：168mm  
ボウル容量：24.0L  
標準幅：1,400mm(他サイズ対応可能)  
標準色：ボウル2色・カウンター59色  
[カラー対応表] P.125  
専用副資材：P.63[製品対応表] P.61

※バックガードH=50は標準仕様です。

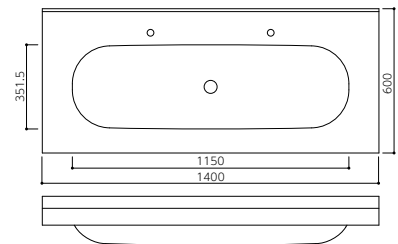

# Flapp® series

こどもたちの手洗い体験をサポートするために考え抜かれた、フレキシブルシンクの基礎となる幼児用手洗いカウンター。

カウンターの間口は1mm単位で、カウンターの高さは3種類から選択できる、自由度の高さが魅力です。

R形状のシンク四隅で清掃性が高い「Flapp-R」、シンク奥行がさらに小さく乳児保育の場でも活躍する「Flapp-MO」もご用意しています。



グレイシアホワイト(GW)  
ピーチグラス(GL)

特許・意匠登録取得済 幼児用

## フラップ Flapp (オーバーフロー有)

シンク奥行：300mm

シンク深さ：150mm

標準幅：460mm/840mm/1,260mm/1,680mm/2,100mm  
(1mm単位でサイズ対応可能)

標準色：シンク11色・カウンター59色【カラー対応表】P.125

カウンター高さ：470mm/540mm/600mm

専用副資材：P.63【製品対応表】P.61



### こどもの体格に合わせた寸法

無理なく水栓に手が届く奥行設定と、水はねしにくい十分な深さで、気持ち良く手洗いが学べます。

### カウンター端部は角を丸く

手洗い時にこどもの体が当たるカウンターの端部やコーナー部は角を丸くしたR形状に。体が当たっても痛くない、こどものための安心設計です。

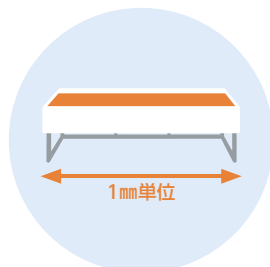

### シンク間口は1mm単位で指定可能

フラップはカウンターの幅だけでなく、シンクの間口も1mm単位で指定できるため、設置場所に隙間なくぴったりフィットします。

### 標準サイズは1人用からご用意

狭い空間にも設置できるW460mmの1人用サイズから、大きなW2,100mmの5人用まで幅広くラインアップしました。



シンク11色

×

カウンター59色

### 自由自在のカラーリング

施工場所にマッチした手洗いカウンターがつくれるよう、シンクとカウンターそれぞれに多彩なカラーをご用意しています。

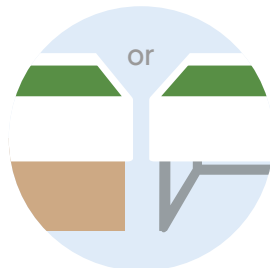

or

### 脚金物とキャビネットをご用意

脚金物は足元手前に部材がなく、つまづいて転倒する心配がありません。キャビネットには木目と白色の2パターンをご用意しています



### お手入れしやすく衛生的

カウンターとシンクは一体型で、縦目目につれが溜まりません。また、大きなゴミ受け付きの排水金具はこどもでも掃除が簡単。日常の汚れは水拭きやキッチン用洗剤で拭きだけです。

※油性絵具、油性マジックなどは落ちにくいので、ご使用を控えてください。  
※メンテナンスについてはP.139を、耐汚染性についてはP.131をご参照ください。

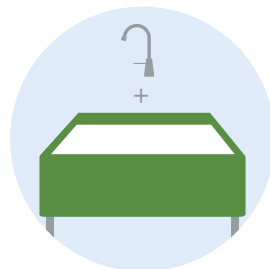

### ご購入は水栓とセットで

フレキシブルシンクは専用水栓とセットで購入が可能です。小さなお子さまでも簡単に水を出すことができるスイングレバータイプと、衛生面が気になる場所に最適な自動水栓をラインアップしました。

※詳細はP.63をご覧ください。

## Flapp 標準寸法

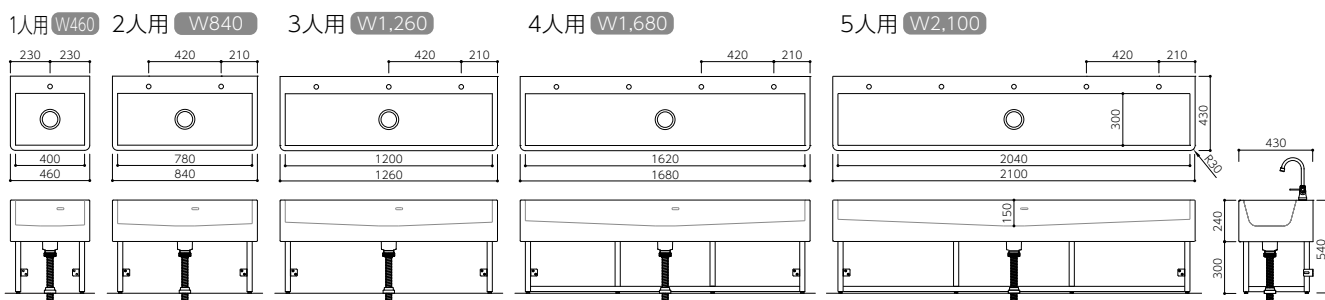





幼児用

フラップR  
Flapp-R

(オーバーフロー有)

シンク奥行：300mm

シンク深さ：150mm

標準色：シンク11色・カウンター59色【カラー対応表】P.125】

カウンター高さ：470mm/540mm/600mm

専用副資材：P.63【製品対応表】P.61】

対応シンク幅：400mm/780mm/1,200mm/1,620mm/2,040mm

※シンクサイズは5タイプのみとなります。  
※屋内仕様ですので屋外では使用できません。

グレイシアホワイト(GW)  
インペリアルイエロー(IP)



幼児用

フラップMO  
Flapp-MO

(オーバーフロー有)

シンク奥行：250mm

シンク深さ：150mm

標準幅：460mm/840mm/1,260mm/1,680mm/2,100mm(1mm単位でサイズ対応可能)

標準色：シンク11色・カウンター59色【カラー対応表】P.125】

カウンター高さ：470mm/540mm/600mm

専用副資材：P.63【製品対応表】P.61】

※シンクはご選択した色によっては若干白く見える場合があります。

グレイシアホワイト(GW)  
シトラスオレンジ(CJ)



フラップの特長はそのまま

※シンク開口の1mm単位指定には対応していません。  
5タイプの中からお選びください。

ここが違う!

シンクの四隅がR形状に

シンクの四隅をすべてR形状に仕上げることで、ゴミや汚れが溜まりにくく、掃除がしやすくなりました。

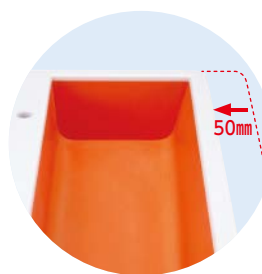

フラップの特長はそのまま

ここが違う!

シンク奥行を  
フラップの300mmから250mmに

フラップより奥行を50mm小さくすることで、小さなお子さまの手がより水栓に届きやすくなりました。

Flapp-R 対応寸法

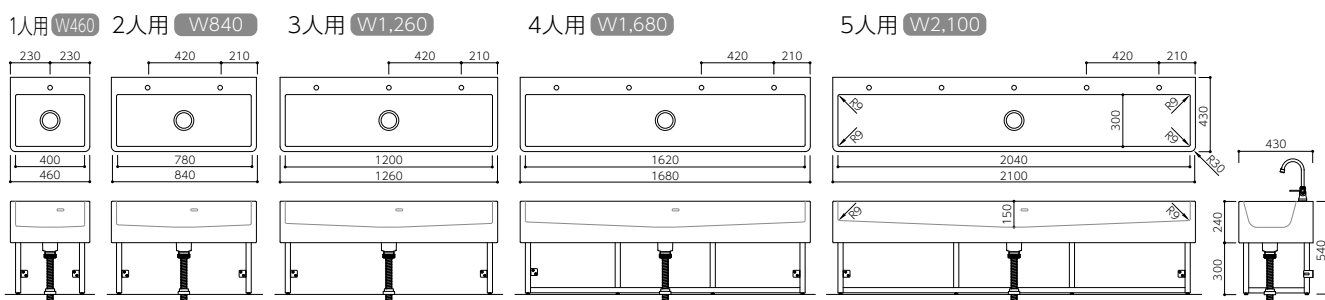

Flapp-MO 標準寸法

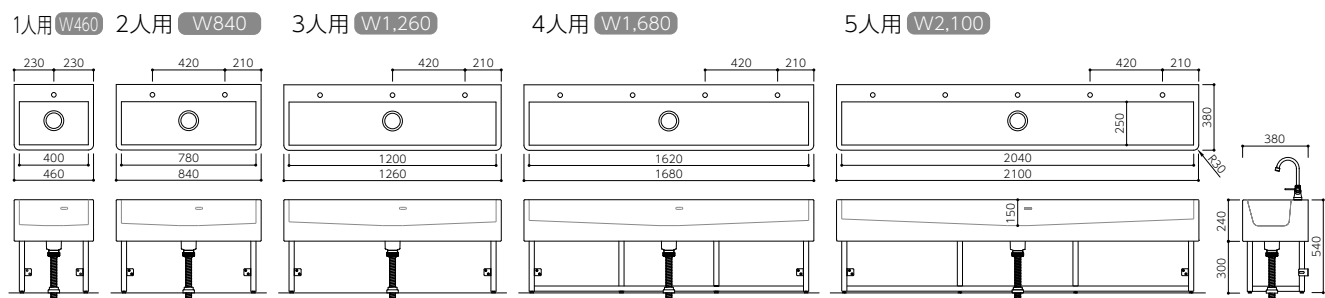

# Flapp® CANTI

フラップシリーズの「Flapp」「Flapp-R」を安心設計の専用架台で支える手洗いカウンターです。  
架台のパネルもカラーが選べるため、さらにカラフルな仕上がりに。空間をより楽しく彩ります。



ライスペーパー(RP)  
インペリアルイエロー(IP)  
インペリアルイエロー(IP)  
※水栓金具はSANEI(株)  
の商品です。



**つまずきにくい**  
カンチ構造を採用した、こどもたちがつまずきにくい安心設計です。

**安全な強度を確保**  
内部に金属フレームを採用しているため、カンチ構造でも安全です。

幼児用

フラップキャンチ

フラップRキャンチ

## Flapp CANTI / Flapp-R CANTI (オーバーフロー有)

シンク奥行：300mm  
シンク深さ：150mm  
標準色：シンク11色・カウンター59色・パネル13色 [カラー対応表 ≫≫ P.125]  
カウンター高さ：470mm/540mm/600mm  
専用副資材：P.63[製品対応表 ≫≫ P.61]

※屋内仕様のため屋外では使用できません。  
※シンク・カウンターサイズと高さの変更はできません。

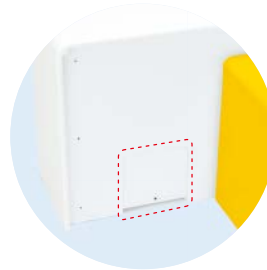

カウンター裏面の点検口で  
簡単メンテナンス



強力マグネット式サイドパネル  
で排水設備の点検が簡単



シンク11色



カウンター59色



パネル13色

さらに広がるカラーバリエーション  
フラップ・フラップRに13色のキャンチ架台を組み合わせれば、さらにカラフルでオリジナルの手洗いカウンターができあがります。

組み合わせ例は P.65へ

## Flapp CANTI / Flapp-R CANTI 対応寸法

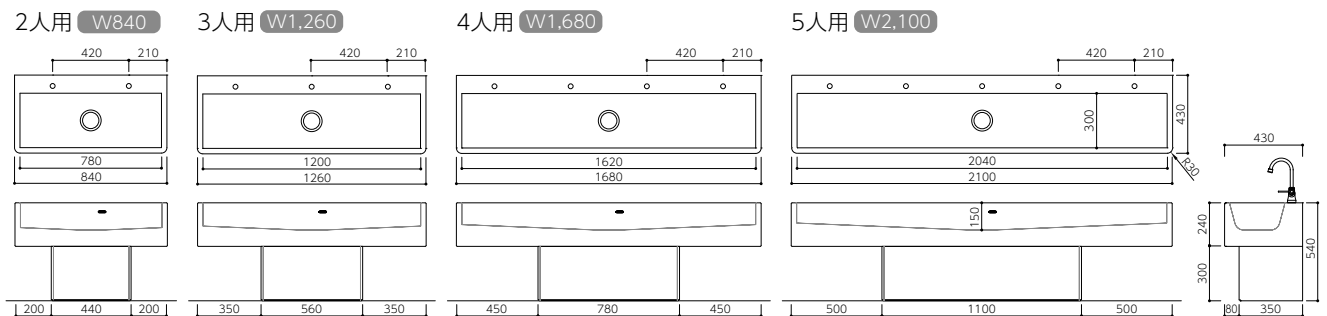

※図面はフラップキャンチです。



# Flapp® Duo series

化粧棚を付けた手洗いカウンター「Duoシリーズ」。  
フラップシリーズはもちろん、「Flapp CANTI」「Flapp-R CANTI」にも対応します。



フラップデュオ (KT-1)  
ディーローズ (TR)  
グレイシアホワイト (GW)

フラップキャンチデュオ (KT-2)  
グレイシアホワイト (GW)  
インペリアルイエロー (IP)  
ブルーミンググリーン (GN)



## 清潔さを保てます

壁給水タイプの水栓金具にすることで、カウンターに水が溜まらず、衛生的です。  
石鹸や消毒液などを化粧棚に置けるので、水にぬれる心配がなく清潔に保てます。

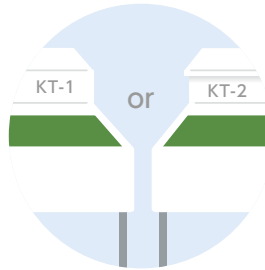

## 2種類の化粧棚形状

化粧棚形状は立ち上がりと甲板が一体となった「KT-1」と、甲板が取り外せる「KT-2」の2種類から選べます。

※フラップキャンチデュオ・フラップRキャンチデュオはKT-2のみとなります。

幼児用

フラップデュオ      フラップRデュオ      フラップMOデュオ

Flapp Duo / Flapp-R Duo / Flapp-MO Duo

フラップキャンチデュオ      フラップRキャンチデュオ

Flapp CANTI Duo / Flapp-R CANTI Duo

(オーバーフロー有)

シンク奥行：300mm/250mm

シンク深さ：150mm

標準色：シンク11色・カウンター59色・パネル13色 [カラー対応表] P.125

カウンター高さ：470mm/540mm/600mm

専用副資材：P.63 [製品対応表] P.61

※フラップキャンチデュオ・フラップRキャンチデュオは、シンク・カウンターサイズと高さの変更はできません。

## 標準寸法

### Flapp Duo / Flapp-R Duo

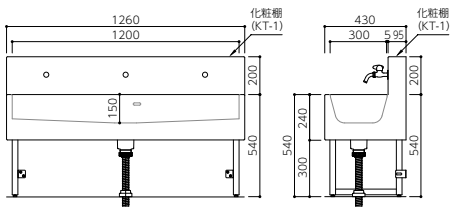

### Flapp-MO Duo

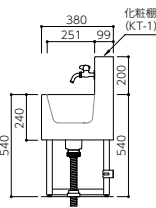

### Flapp CANTI Duo / Flapp-R CANTI Duo

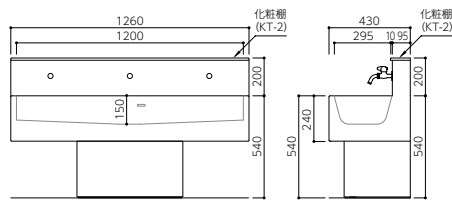

## 選べる化粧棚形状

※ご注文の際はどちらかをご指定ください。



### KT-1 化粧棚一体型タイプ

シームレス接着によるスッキリとした見た目、化粧棚から洗面面で一体となった形状です。



### KT-2 甲板取り外しタイプ

化粧棚の甲板を取り外して上からメンテナンスができる、作業性にすぐれた形状です。

## 推奨水栓金具

弊社での取り扱いではございません。カウンターとの取り合いにつきましては弊社まで、水栓金具の詳細はメーカーにお問い合わせください。



SANEI

SANEI株式会社

ミニセラ万能ホーム水栓

JY125-13\*

ユニット取り出し金具

T2261-13

※屋内用ですので屋外でのご使用はお控えください。

# School Sink

「Flapp」のデザイン・機能性はそのままだに、小学生から大人まで使える大きめサイズの手洗いカウンター。

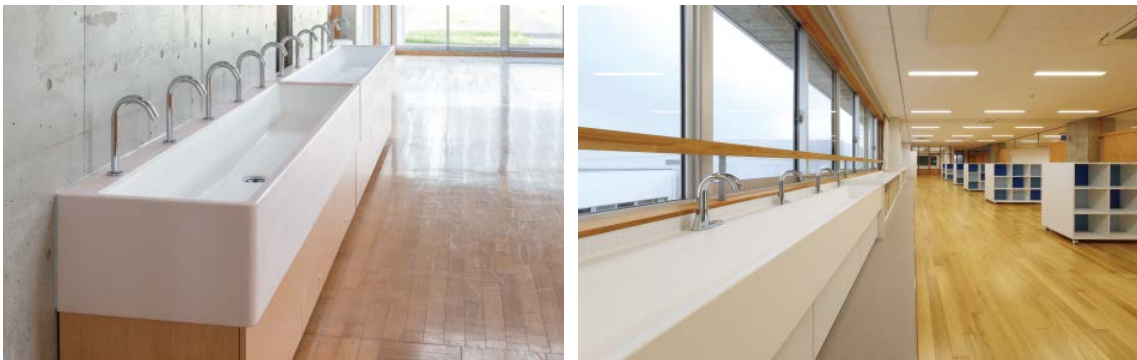

## 小学生から大人まで使いやすいサイズ

無理なく水栓に手が届く奥行設定と、バケツも置ける十分な深さで、気持ち良く手洗いができます。

## 59色からカウンターカラーを選べる

コーリアン®の豊富なカラーラインアップからカウンターの色を選べます。

空間に合わせた手洗いカウンターをコーディネートできます。

※シンクの色はESホワイト1色です。

## ぴったりサイズで設置

シンクサイズは3人用と5人用の2タイプですが、カウンターの間口寸法は1mm単位で指定が可能です。

設置場所に合わせてサイズ指定ができるので、ぴったりサイズで納まります。





小学校(広島県)／フラップES(P.52)・SA810-P(P.105)／上：インペリアルイエロー(IP)・ESホワイト・グレイシアホワイト(GW) 下：ラベンダーブルー(3LB)・ESホワイト・グレイシアホワイト(GW)



工場(北海道)／フラップES (P.52)／ピーチグラス(GL)・ESホワイト

中学校(神奈川県)／フラップESキャンチ (P.53)／ビスク(BI)・ESホワイト・パールグレー(PG)

設計：株式会社田村設計室

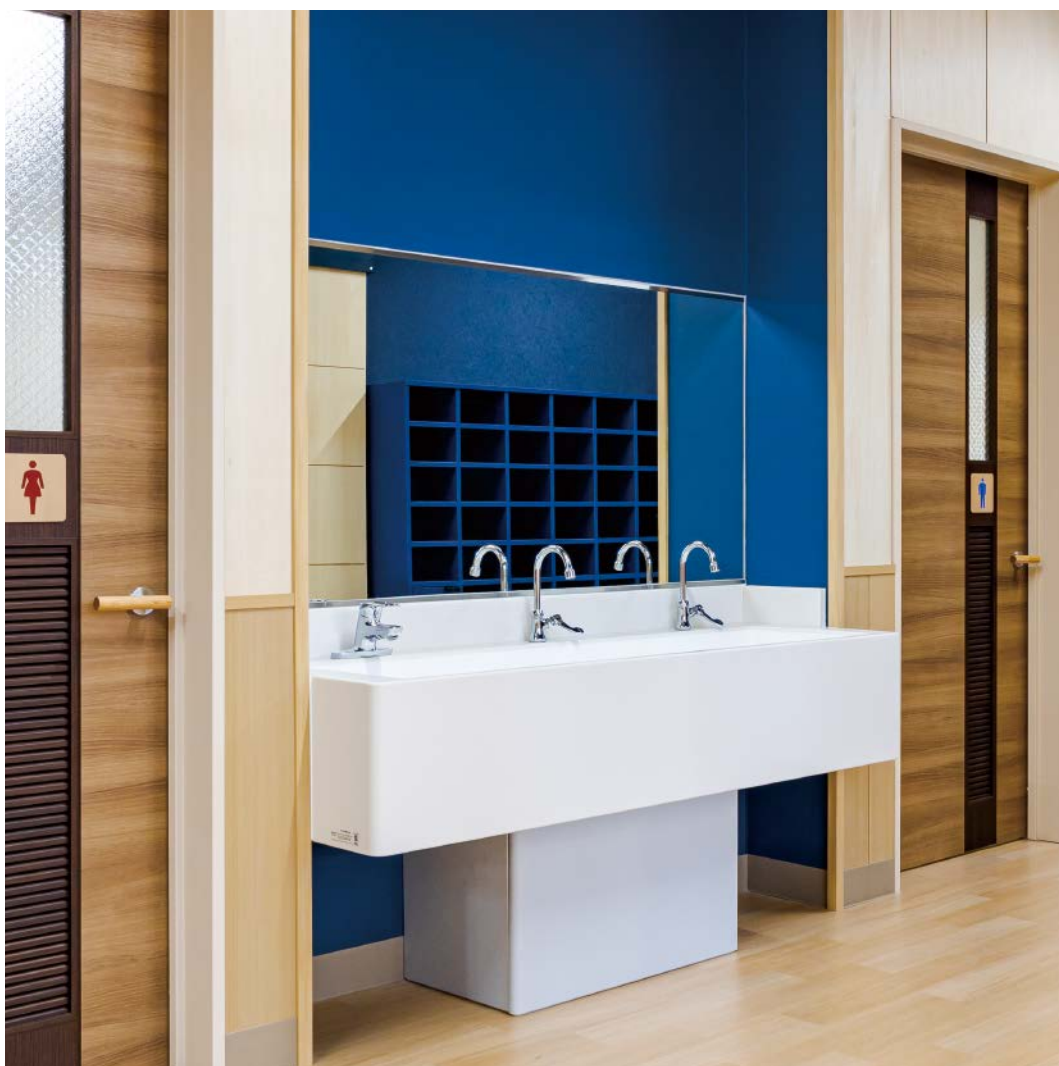

# Flapp®-ES

シンクの四隅がR形状でお掃除しやすい、小学生から大人まで使える大きめサイズの手洗いカウンターです。  
シンクサイズは3人用と5人用の2タイプですが、カウンターサイズは1mm単位で、高さは3段階から選択できる自由度の高さが魅力です。



ブルーミンググリーン(GN)  
ESホワイト

特許・意匠登録取得済 小学生～大人用

フラップES  
Flapp-ES (オーバーフロー無)

シンク奥行：410mm

シンク深さ：230mm

標準幅：1,500mm/2,500mm

標準色：シンクESホワイトのみ・カウンター59色[カラー対応表] P.125

カウンター高さ：650mm/700mm/750mm

専用副資材：P.63[製品対応表] P.61

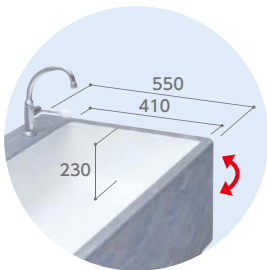

小学生から使える大きめサイズ  
大人もゆったり使える奥行と、バケツも置ける十分な深さを備えています。

R形状のカウンターコーナー

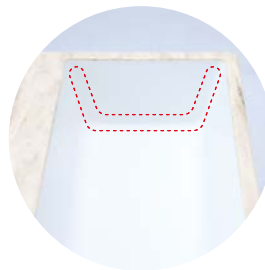

衛生的なシンク形状

カウンターとシンクが一体型なのはもちろん、シンクは四隅すべてがR形状で、ゴミや汚れが溜まりにくい設計です。日常の汚れは水拭きやキッチン用洗剤で拭きだけです。

※油性絵具、油性マジックなどは落ちにくいので、ご使用を控えてください。  
※メンテナンスについてはP.139をご参照ください。  
※耐汚染性についてはP.131をご参照ください。



使いやすい大きなゴミ受け

大きなゴミ受け付きの排水金具はこどもでも掃除が簡単です。



選べるカウンターカラー59色

シンクはオリジナルカラーのESホワイトのみ対応しています。

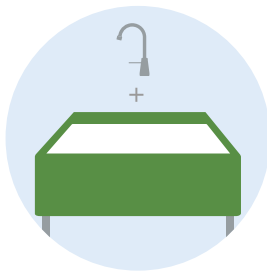

ご購入は水栓とセットで

フレキシブルシンクは専用水栓とセットで購入が可能です。小さなお子さまでも簡単に水を出すことができるシングルレバータイプと、衛生面が気になる場所に最適な自動水栓をラインアップしました。

※詳細はP.63をご覧ください。

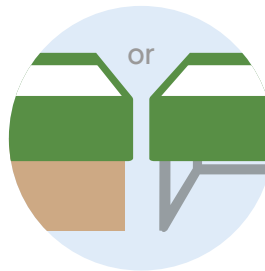

脚金物とキャビネットをご用意

脚金物は足元手前に部材がなく、つまづいて転倒する心配がありません。さびに強いステンレスHL仕上げです。

キャビネットには木目と白色の2パターンをご用意しています。

## Flapp-ES 標準寸法

3人用 W1,500

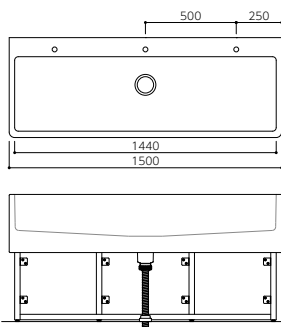

5人用 W2,500

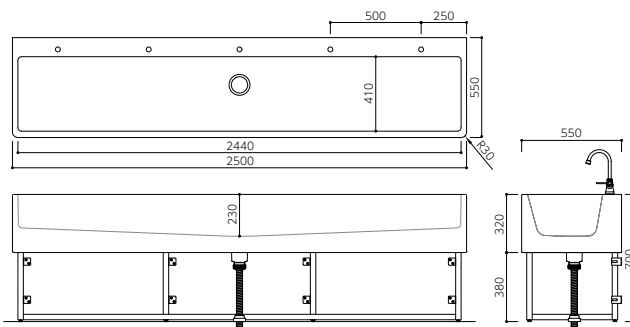



# Flapp®-ES CANTI

フラップESを安心設計の専用架台で支える手洗いカウンターです。  
架台のパネルもカラーが選べるため、さらにカラフルな仕上がりに。空間をより楽しく彩ります。



インペリアルイエロー (IP)  
ESホワイト  
シトラスオレンジ (CJ)

小学生～大人用

フラップESキャンチ

## Flapp-ES CANTI

シンク奥行：410mm

シンク深さ：230mm

標準色：シンク1色 (ESホワイト)・カウンター59色・パネル13色

[カラー対応表] P.125]

カウンター高さ：650mm/700mm/750mm

専用副資材：P.63[製品対応表] P.61]

※屋内仕様のため屋外では使用できません。

※シンク・カウンターサイズと高さの変更はできません。



つまづきにくい

キャンチ構造を採用した、こどもたちがつまづきにくい安心設計です。

安全な強度を確保

内部に金属フレームを採用しているため、キャンチ構造でも安全です。

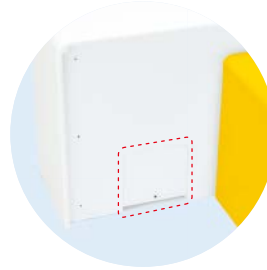

カウンター裏面の点検口で  
簡単メンテナンス



強力マグネット式サイドパネル  
で排水設備の点検が簡単



シンク1色

カウンター59色

パネル13色

さらに広がるカラーバリエーション

フラップESに13色のキャンチ架台を組み合わせれば、さらにカラフルでオリジナルの手洗いカウンターができあがります。

組み合わせ例は P.65へ

## Flapp-ES CANTI 対応寸法

3人用 W1,500

5人用 W2,500

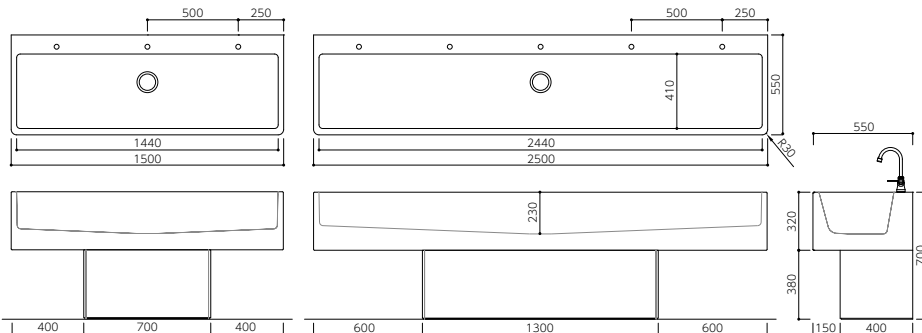

# Flapp®-ES Duo series

化粧棚を付けた手洗いカウンター「Duoシリーズ」。  
フラップESにはもちろん、フラップESキャンチにも対応します。



フラップESデュオ (KT-1)  
ラベンダーブルー(3LB)  
ESホワイト



フラップESキャンチデュオ (KT-2)  
シトラスオレンジ(CJ)  
ESホワイト  
グレイシアホワイト(GW)



## 清潔さを保てます

壁給水タイプの水栓金具にすることで、カウンターに水がたまらず、衛生的です。  
石鹸や消毒液などを化粧棚に置けるので、水にぬれる心配がなく清潔に保てます。

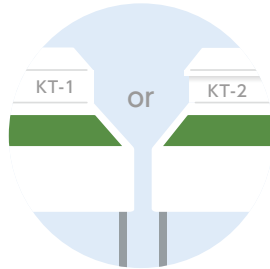

## 2種類の化粧棚形状

化粧棚形状は立ち上がりと甲板が一体となった「KT-1」と、甲板が取り外せる「KT-2」の2種類から選べます。

※フラップESキャンチデュオはKT-2のみとなります。

小学生～大人用

フラップESデュオ

フラップESキャンチデュオ

## Flapp-ES Duo / Flapp-ES CANTI Duo

(オーバーフロー有)

シンク奥行：410mm

シンク深さ：230mm

標準色：シンク1色(ESホワイト)・カウンター59色・パネル13色

[カラー対応表] P.125

カウンター高さ：650mm/700mm/750mm

専用副資材：P.63[製品対応表] P.61

※フラップESキャンチデュオは、シンク・カウンターサイズと高さの変更はできません。

## 標準寸法

### Flapp-ES Duo

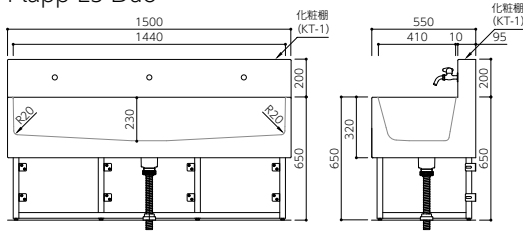

### Flapp-ES CANTI Duo

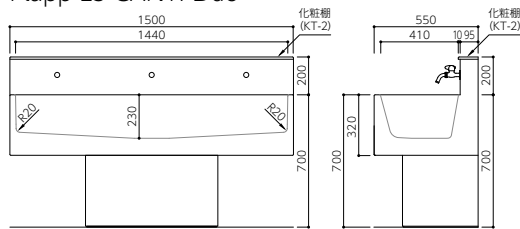

## 選べる化粧棚形状

※ご注文の際はどちらかをご指定ください。



### KT-1 化粧棚一体型タイプ

シームレス着着によるスッキリとした見た目、化粧棚から洗面まで一体となった形状です。



### KT-2 甲板取り外しタイプ

化粧棚の甲板を取り外して上からメンテナンスができる、作業性にすぐれた形状です。

## 推奨水栓金具

弊社での取り扱いではございません。カウンターとの取り合いにつきましては弊社まで、水栓金具の詳細はメーカーにお問い合わせください。



SANEI

SANEI株式会社

ミニセラ万能ホーム水栓

JY125-13\*

ユニット取り出し金具

T2261-13

※屋内用です。屋外での使用はお控えください。

# Open Air soto series

屋外への設置が可能なsotoシリーズ。

手洗いカウンターに加え足洗い場もご用意し、お外遊びをたくさん行なう保育園や幼稚園、公園におすすめです。



上：ピヨキューブsoto(P.58) / グレイシアホワイト(GW)・グレイシアホワイト(GW)  
下左：フラップカバー(P.59) / グレイシアホワイト(GW)・グレイシアホワイト(GW)・Cイエロー  
下右：フラップ足洗(P.60) / フレッシュホワイト×ハビネスイエロー・ハビネスイエローPAN

## ご注意

屋外の使用環境によっては退色することがあります。退色の度合いは色によって異なります。

※屋外対応色についてはP.137をご覧ください。



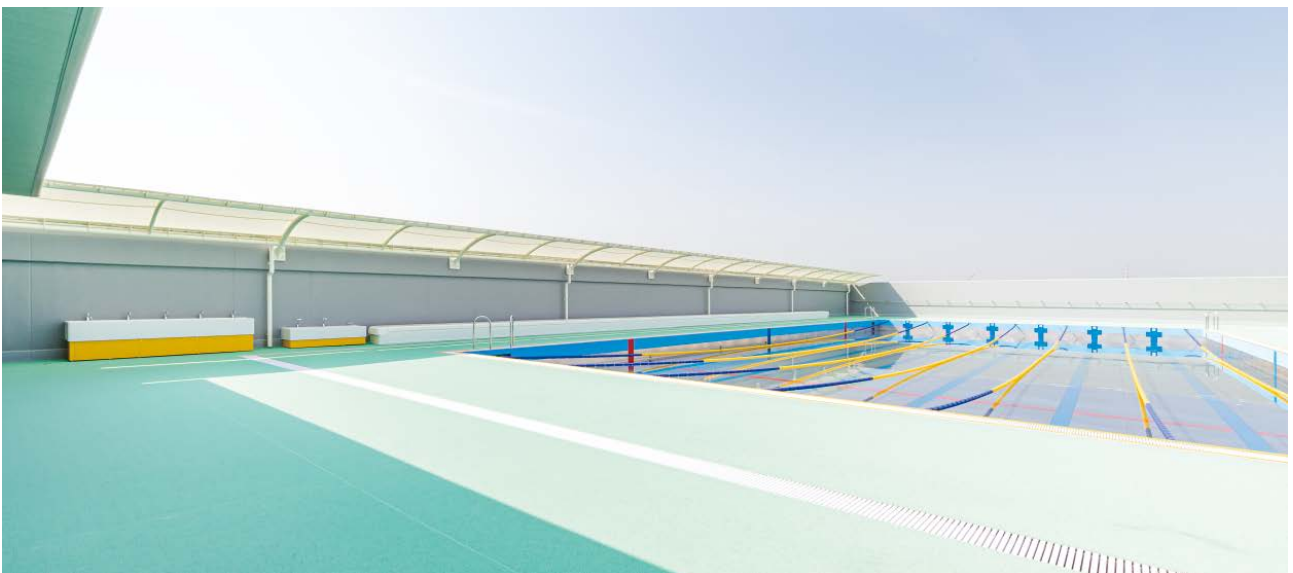

小学校(東京都) / 左：フラップESカバー(P.59) / カメオホワイト(CW)・ESホワイト・Cイエロー  
 右：フラップカバー(P.59) / カメオホワイト(CW)・カメオホワイト(CW)・Cイエロー



保育園(神奈川県)/フラップsoto(P.58)/グレイシアホワイト(GW)・グレイシアホワイト(GW)

小学校(千葉県)/フラップEsoto(P.58)/グレイシアホワイト(GW)・ESホワイト



# soto series

フレキシブルシンクの屋外仕様「soto」シリーズ。

耐久性に優れているだけでなく、やさしい手触りと自然素材に近いぬくもりを持つコーリアン<sup>®</sup>を採用した手洗いカウンターです。



グレイシアホワイト(GW)  
グレイシアホワイト(GW)



グレイシアホワイト(GW)  
グレイシアホワイト(GW)

【幼児用】 1人用～5人用  
フラップsoto

## Flapp soto (オーバーフロー有)

シンク奥行：300mm  
シンク深さ：150mm  
標準幅：460mm/840mm/1,260mm/1,680mm/2,100mm  
標準色：シンク4色・カウンター4色[カラー対応表] P.125  
カウンター高さ：470mm/540mm/600mm  
専用副資材：P.63[製品対応表] P.61  
※屋内用とは仕様が異なります。詳細についてはお問合せください。

その他の特長・図面はFlapp(P.45)へ

【幼児用】 1人用～5人用  
フラップMOsoto

## Flapp-MO soto (オーバーフロー有)

シンク奥行：250mm  
シンク深さ：150mm  
標準幅：460mm/840mm/1,260mm/1,680mm/2,100mm  
標準色：シンク4色・カウンター4色[カラー対応表] P.125  
カウンター高さ：470mm/540mm/600mm  
専用副資材：P.63[製品対応表] P.61  
※屋内用とは仕様が異なります。詳細についてはお問合せください。

その他の特長・図面はFlapp-MO(P.46)へ



グレイシアホワイト(GW)  
ESホワイト

【小学生～大人用】 3人用・5人用  
フラップESsoto

## Flapp-ES soto (オーバーフロー無)

シンク奥行：410mm  
シンク深さ：230mm  
標準幅：1,500mm/2,500mm  
標準色：シンク1色・カウンター4色[カラー対応表] P.125  
カウンター高さ：650mm/700mm/750mm  
専用副資材：P.63[製品対応表] P.61  
※屋内用とは仕様が異なります。詳細についてはお問合せください。

その他の特長・図面はFlapp-ES(P.52)へ



グレイシアホワイト(GW)  
グレイシアホワイト(GW)

【幼児用】 1人用  
ピヨキューブsoto

## PiyoCube soto (オーバーフロー無)

ボウル深さ：146mm  
ボウル容量：6.9L  
標準サイズ：W500×D500×H500mm  
標準色：ボウル2色・カウンター4色[カラー対応表] P.125  
専用副資材：P.63[製品対応表] P.61  
※屋内用とは仕様が異なります。詳細についてはお問合せください。

その他の特長・図面はPiyoCube(P.44)へ



# Flapp® Cover series

イエローの幕板で「フラップsoto」「フラップMOsoto」「フラップESsoto」の脚金物を包む、屋外設置可能なシリーズです。



グレイシアホワイト(GW)  
グレイシアホワイト(GW)  
Cイエロー



**安心安全の幕板**  
足元を幕板で隠すことで子どもが  
カウンター下に入り込まず安全です。

カラー

[カウンター・シンク]



デザイナーホワイト  
(WN)



グレイシアホワイト  
(GW)



カメオホワイト  
(CW)



ビスク  
(BI)

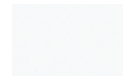

ESホワイト※

※フラップESカバー  
のみ、ESホワイト  
がシンク色となり  
ます。

[カバー]



Cイエロー

## フラップカバー フラップMOカバー Flapp Cover / Flapp-MO Cover 幼児用

標準幅：460mm/840mm/1,260mm/1,680mm/2,100mm

シンク奥行：[フラップカバー]430mm

[フラップMOカバー]380mm

標準色：シンク4色・カウンター4色・カバー1色(Cイエロー)

カウンター高さ：470mm/540mm/600mm

専用副資材：P.63[製品対応表] P.61]

その他の特長・図面はFlapp(P.45)・Flapp-MO(P.46)へ

## フラップESカバー Flapp-ES Cover 小学生~大人用

標準幅：1,500mm/2,500mm

シンク奥行：550mm

標準色：シンク1色(ESホワイト)・カウンター4色・カバー1色(Cイエロー)

カウンター高さ：650mm/700mm/750mm

専用副資材：P.63[製品対応表] P.61]

その他の特長・図面はFlapp-ES(P.52)へ

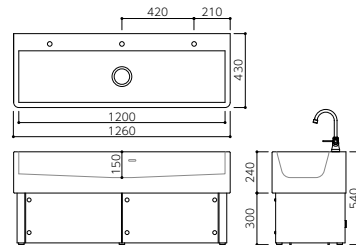

※図面はフラップカバーです。

# Péty·on

さまざまな場所で使える、折りたたみ式ポータブル足洗いです。



収納時



**手軽に足をキレイに**  
水栓ホースにつなげて、バルブ  
をひねればシャワーパイプから  
水がでてきて足を洗えます。

## ベティオン 共同開発 Péty·on 幼児用 Yuug Miral. ユーグミライ

サイズ：[使用時]W450×D480×H570mm  
[収納時]W450×D145×H690mm

標準色：2色

重量：7.2kg

※サイズは標準サイズのみとなります。

ご使用動画は  
こちらから



カラー

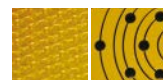

Ptイエロー

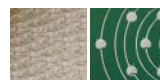

Ptグリーン

※写真左：サイドメッシュ部、写真右：デッキ部

# Flapp® 足洗

こども施設向けフレキシブルシンクシリーズに足洗いが加われました。明るいイエローの足洗い場でこどもたちの水遊びをもっと楽しく。



水栓ユニット：フレッシュホワイト×ハピネスイエロー  
排水パン：ハピネスイエロー-PAN

## フラップソクセン Flapp 足洗〔幼児用〕

サイズ：〔水栓ユニット部〕W1,260×D196×H713mm

〔排水パン〕W1313.5×D808.5×H100mm

素材：〔水栓ユニット部〕表面：樹脂材 下地：アルミ押し出し型材

〔排水パン〕FRP

標準色：水栓ユニット5色・排水パン1色（ハピネスイエロー-PAN）

※サイズは標準サイズのみとなります。

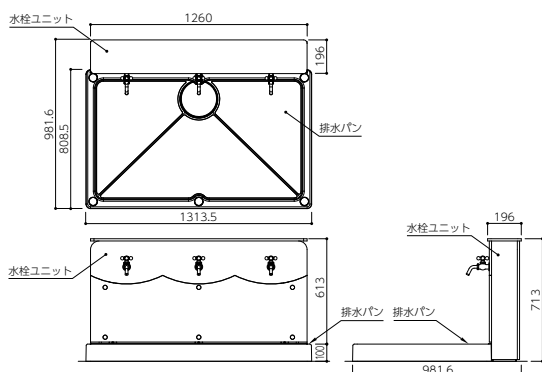

### こんな 欲しかった

多くのご意見にお応えして、従来の足洗い場に比べシンプルで清潔感のある足洗い場をご用意しました。

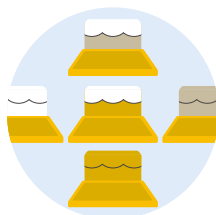

### 明るいカラーで 元気な空間に

外で遊ぶこどもたちを元気で明るい気持ちにさせるカラーをラインアップ。

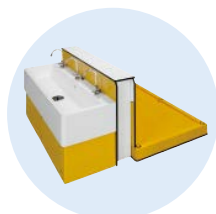

### フレキシブル シンクと一緒に

フラップカバーと合わせて設置すると統一感が生まれ、かわいらしい手洗い・足洗場に。こどもたちが楽しく使うことができます。

※フラップ足洗はフラップカバー・フラップMOカバーとの組み合わせ向けです。

### カラー

#### 〔水栓ユニット部〕

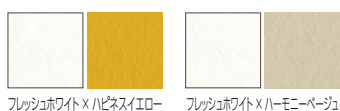

#### 〔排水パン〕



### 推奨水栓金具

弊社での取り扱いではございません。カウンターとの取り合いにつきましては弊社まで、水栓金具の詳細はメーカーにお問い合わせください。



SANEI  
SANEI株式会社  
万能ホーム水栓  
JY12Y-13



SANEI  
SANEI株式会社  
ガーデン水栓  
Y1812Y-13

SANEI  
SANEI株式会社  
ユニット取り出し金具  
T2261-13

幼児用フレキシブルシンク

	商品	仕様	オーバーフロー	カウンターサイズ(mm)			W寸フレキシブル対応 ○：カウンター-シンク ●：カウンターのみ -：標準サイズのみ	特長	オプション	
				標準幅(W) ()内シンクサイズ	奥行(D) ()内シンクサイズ	高さ(H)			水返し加工 水返しH=3のみ ※Duoタイプ不可	専用 キャビネット ※1
屋内	フラップQ	1ユニット(2人用)	なし	848.5(753.3)	600(250)	470 540 600	-	組み合わせ次第で カタチが変わる 1/4円形状の 手洗いカウンター	-	○
		2ユニット(4人用)		1200(753.3)	600(250)					○
		3ユニット(6人用)		1200(753.3)	1200(250)					○
		4ユニット(8人用)		1200(753.3)	1200(250)					○
	ピヨキューブ	1人用	なし	500	500	500	-	キューブ型の 手洗いカウンター	-	-
	ポート		なし							
	ポートP	2人~3人用	あり	1400(1150)	600(351.5)	ボウル深さ 168	●	2~3人で使える 手洗いカウンター	-	-
	フラップ/ フラップデュオ	1人用	あり	460(400)	430(300)	470 540 600	○	シンク幅(W)を 1mm単位で 設定可能 ※シンクはW2040まで	○	○
		2人用		840(780)					○	○
		3人用		1260(1200)					○	○
		4人用		1680(1620)					○	○
		5人用		2100(2040)					○	○
	フラップMO/ フラップMOデュオ	1人用	あり	460(400)	380(250)	470 540 600	○	シンク幅(W)を 1mm単位で 設定可能 ※シンクはW2040まで	○	○
		2人用		840(780)					○	○
		3人用		1260(1200)					○	○
		4人用		1680(1620)					○	○
5人用		2100(2040)		○					○	
フラップR/ フラップRデュオ	1人用	あり	460(400)	430(300)	470 540 600	●	四隅すべてが R形状 ※シンク幅(W)は 標準寸法のみ	○	○	
	2人用		840(780)					○	○	
	3人用		1260(1200)					○	○	
	4人用		1680(1620)					○	○	
	5人用		2100(2040)					○	○	
フラップキャンチ/ フラップキャンチデュオ/ フラップRキャンチ/ フラップRキャンチデュオ	2人用	あり	840(780)	430(300)	470 540 600 ※高さ調整不可	-	専用架台付きで 排水部が 隠れる仕様	○	-	
	3人用		1260(1200)					○	-	
	4人用		1680(1620)					○	-	
	4人用		1680(1620)					○	-	
	5人用		2100(2040)					○	-	
FSK280	スロップシンク	なし	604(460)	430(280)	540/600	●	ステンレス製 掃除用シンク	○	○	

	商品	仕様	オーバーフロー	カウンターサイズ(mm)			W寸フレキシブル対応 ○：カウンター-シンク -：標準サイズのみ	特長	オプション	
				標準幅(W) ()内シンクサイズ	奥行(D) ()内シンクサイズ	高さ(H)			水返し加工 水返しH=3のみ	
屋外	フラップsoto フラップカバー	1人用	あり	460(400)	430 (300)	470 540 600	soto：○ カバー：-	シンク幅(W)を 1mm単位で 設定可能 ※シンクはW2040まで	○	
		2人用		840(780)					○	
		3人用		1260(1200)					○	
		4人用		1680(1620)					○	
		5人用		2100(2040)					○	
	フラップMOsoto フラップMOカバー	1人用	あり	460(400)	380 (250)	470 540 600	soto：○ カバー：-	シンク幅(W)を 1mm単位で 設定可能 ※シンクはW2040まで	○	
		2人用		840(780)					○	
		3人用		1260(1200)					○	
		4人用		1680(1620)					○	
	ピヨキューブ soto	1人用	なし	500	500	500	-	キューブ型の 手洗いカウンター	-	-
	フラップ足洗	3人用	なし	1313.5	808.5	100	-	屋外用足洗い場 ※手洗いカウンターは含みません。	-	-
ペティオン	1人用	なし	485(485)*6	480(145)*6	570(690)*6	-	ポータブル足洗い	-	-	

小学生~大人用フレキシブルシンク

	商品	仕様	オーバーフロー	カウンターサイズ(mm)			W寸フレキシブル対応 ●：カウンターのみ -：標準サイズのみ	特長	オプション	
				標準幅(W) ()内シンクサイズ	奥行(D) ()内シンクサイズ	高さ(H)			水返し加工 水返しH=3のみ ※Duoタイプ不可	専用 キャビネット ※7
屋内	フラップES/ フラップESデュオ	3人用	なし	1500(1440)	550 (410)	650 700 750	●	シンク四隅はゴミの 溜まりにくいR形状	○	○
		5人用		2500(2440)					○	○
	フラップESキャンチ/ フラップESキャンチ デュオ	3人用	なし	1500(1440)	550 (410)	650 700 750 ※高さ調整不可	-	専用架台付きで 排水部が 隠れる仕様	○	-
		5人用		2500(2440)					○	-
FSK390	スロップシンク	なし	604(460)	550 (390)	650/700/750	●	ステンレス製 掃除用シンク	○	○	

	商品	仕様	オーバーフロー	カウンターサイズ			W寸フレキシブル対応 ●：カウンターのみ -：標準サイズのみ	特長	オプション	
				標準幅(W) ()内シンクサイズ	奥行(D) ()内シンクサイズ	高さ(H)			水返し加工 水返しH=3のみ	
屋外	フラップESsoto フラップESカバー	3人用	なし	1500(1440)	550 (410)	650 700 750	soto：● カバー：-	バケツもおける 大型シンク	○	
		5人用		2500(2440)					○	



	専用副資材				専用水栓 ※Duoタイプ不可		Duoタイプ推奨水栓	推奨電気温水器 イトミック	
	排水トラップ・ 排水金具※2	排水ホース・ 専用トラップ※2	塩ビ管 (VP・VU40) 接続部品※2	オプション※2 固定目皿	自動水栓	立水栓	壁水栓	EIX-250C0	EIX-250C1
					EY507-13	ABS-FKL01	JY125-13		
					○	○		—	○
	ABH-F50N	ABH-F800	ABH-NAT ABH-PK	ABH-FK79	○	○	—	—	○
					○	○		—	○
					○	○		—	○
	ABH-32	ABT-P/ABT-S H761-32-AH	—	—	○	○	—	○	○
	ABH-32	ABT-P ABT-S H761-32-AH	—	—	○*3	○*3	—	○*3	○*3
	ABH-700W ABH-33T ABH-34M								
					○	○	○	○	○
	ABH-F50	ABH-F800	ABH-NAT ABH-PK	ABH-FK79	○	○	○	○	○
					○	○	○	○	○
					○	○	○	○	○
					○	○	○	○	○
	ABH-F50	ABH-F800	ABH-NAT ABH-PK	ABH-FK79	○	○	○	○	○
					○	○	○	○	○
					○	○	○	○	○
					○	○	○	○	○
	ABH-F50	ABH-F800	ABH-NAT ABH-PK	ABH-FK79	○	○	○	○	○
					○	○	○	○	○
					○	○	○	○	○
	ABH-F50	ABH-F800	ABH-NAT ABH-PK	ABH-FK79	○	○	○	○	○
					○	○	○	○	○
					○	○	○	○	○
	ABH-F50	ABH-F800	ABH-NAT ABH-PK	ABH-FK79	○*4	○	○	△*5	△*5
	ABH-F50N	ABH-F800	ABH-NAT ABH-PK	ABH-FK79	—	—	○	—	—

	専用副資材				専用水栓	
	排水トラップ・ 排水金具※2	排水ホース・ 専用トラップ※2	塩ビ管 (VP・VU40) 接続部品※2	オプション※2 固定目皿	立水栓	壁水栓
					ABS-FKL01	—
					○	—
					○	—
	ABH-F50	—	ABH-NAT ABH-PK	ABH-FK79	○	—
					○	—
					○	—
					○	—
	ABH-F50	—	ABH-NAT ABH-PK	ABH-FK79	○	—
					○	—
					○	—
	ABH-32	ABT-P/ABT-S H761-32-AH	—	—	○	—
	—	—	—	—	—	万能ホーム水栓 or ガーデン水栓
	—	—	—	—	—	—

※1 シンクとキャビネットは別々のお届けとなります。  
 ※2 排水部品の取り付けは衛生設備工事  
 ※3 ブラケット支持の場合  
 ※4 電気温水器との併設はできません。  
 ※5 H540より取付可能です。取付には条件があります。詳しくはお問合せください。  
 ※6 ( )内の数字は収納時の寸法です。  
 ※ 自動水栓・電気温水器は屋内仕様のため屋外では使用しないでください。

	専用副資材				専用水栓 ※Duoタイプ不可		Duoタイプ推奨水栓	推奨電気温水器 イトミック	
	排水トラップ※8	排水ホース※8	塩ビ管 (VP・VU40) 接続部品※8	オプション※8 固定目皿	自動水栓	立水栓	壁水栓	EIX-250C0	EIX-250C1
					EY507-13	ABS-FKL01	JY125-13		
	ABH-F50N	ABH-F800	ABH-NAT ABH-PK	ABH-FK79	○	○	○	○	○
					○	○	○	○	○
	ABH-F50N	ABH-F800	ABH-NAT ABH-PK	ABH-FK79	○*9	○	—	○	○
	ABH-F50N	ABH-F800	ABH-NAT ABH-PK	ABH-FK79	—	—	○	—	—

	専用副資材				専用水栓	
	排水トラップ※8	排水ホース※8	塩ビ管 (VP・VU40) 接続部品※8	オプション※8 固定目皿	立水栓	
					ABS-FKL01	
					○	
	ABH-F50N	—	ABH-NAT ABH-PK	ABH-FK79	○	
					○	

※7 シンクとキャビネットは別々のお届けとなります。  
 ※8 排水部品の取り付けは衛生設備工事  
 ※9 電気温水器との併設はできません。  
 ※ 自動水栓・電気温水器は屋内仕様のため屋外では使用しないでください。

専用水栓金具



フレキシブルシンクに専用水栓金具をご用意いたしました。小さなお子さまでも使いやすいイングレバータイプと、手を触れずに衛生的に手を洗える自動水栓をラインアップ。



ABCオリジナル専用水栓金具  
回転規制機能付き立水栓  
**ABS-FKL01**



**SANEI**  
SANEI株式会社  
自動水栓  
**EY507-13**

※ご注文の際はあらかじめ在庫と納期をご確認ください。  
※屋内仕様のため屋外では使用しないでください。

専用キャビネット



フレキシブルシンク専用の木製キャビネット。扉は鍵付きのケンドン式です。

標準色：白・木目（）内は表面仕上げ

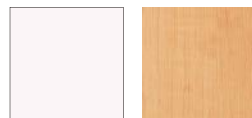

白(ツヤ) 木目(梨地)

対応商品	高さ(mm)
フラップ・フラップR・フラップMO フラップデュオ・フラップRデュオ・フラップMOデュオ	470/540/600
フラップES・フラップESデュオ	650/700/750

※シンクとキャビネットは別々のお届けとなります。  
※詳細はお問い合わせください。

SKシンク



丈夫なステンレスシンクタイプ。フラップやフラップESと並べて設置すれば見た目もすっきり。

**FSK280/FSK390**

サイズ対応：各1タイプ  
標準色：カウンター59色

	カウンター(mm)	シンク(mm)
FSK280(フラップ用)	604×430	460×280
FSK390(フラップES用)	604×550	460×390

※詳細はお問い合わせください。  
※フラップMOのサイズには対応しておりません。

専用副資材

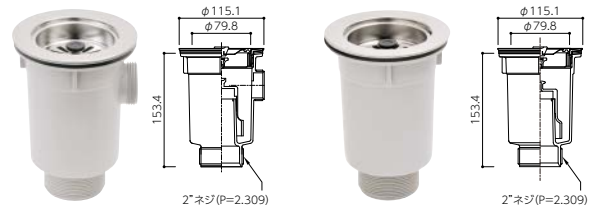

**ABH-F50**  
オーバーフロー有シンク専用排水栓

**ABH-F50N**  
オーバーフロー無シンク専用排水栓

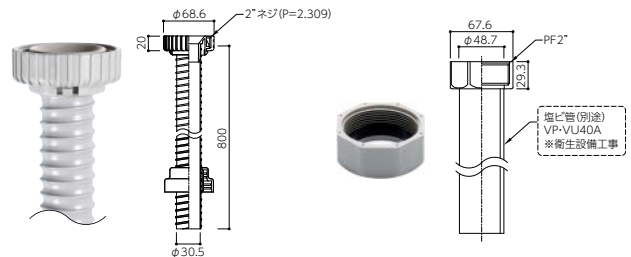

**ABH-F800**  
専用排水ホースセット

専用排水栓用塩ビ管(VP-VU40A)接続部品

**ABH-NAT** 袋ナット  
**ABH-PK** パッキン

Option

「ABH-F50」または「ABH-F50N」とあわせてご使用ください。ゴミ受けをはずし、代わりに目皿を固定させます。ネジ止めでこどものいたずらや紛失を防ぎます。



**ABH-FK79**  
固定式目皿

ピョキューブ・ポート 専用副資材

※詳細はP.119をご参照ください。

**ABH-32** 直管付丸鉢排水栓  
オーバーフロー無しボウル用

**ABH-33T** 直管付横穴排水栓  
オーバーフロー有りボウル用(ポップアップ無し)

**ABH-34M** プッシュ式ポップアップ横穴排水栓  
オーバーフロー付有りボウル用

**ABH-C** 片ツバ直管  
※ABH-34Mとセットでご使用ください。

専用トラップ

※詳細はP.119をご参照ください。

**H761-32-AH** ボトルトラップ(φ32)

**ABT-P** Pトラップ(φ32)

**ABT-S** Sトラップ(φ32)

水返し加工



フレキシブルシンクに水返し加工が可能になりました。手洗い時の水を軽減します。

サイズ対応：1mm単位でサイズ対応可能  
標準色：カウンター59色  
対応品：Flapp / Flapp-R / Flapp-MO  
Flapp CANTI / Flapp-R CANTI  
Flapp-ES / Flapp-ES CANTI  
soto series / Flapp Cover series

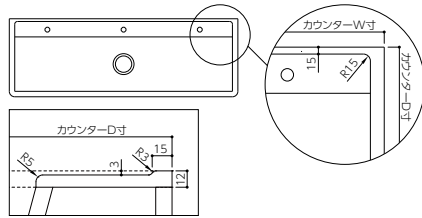

※水返し深さは3mmのみとなります。

推奨電気温水器

弊社での取り扱いではございません。カウンターとの取り合いにつきましては弊社まで、電気温水器の詳細はメーカーにお問い合わせください。



**ITOMIC**

株式会社日本イトミック  
超小型電気瞬間湯沸器

EIX-250C0 壁掛けタイプ

※水栓金具1台に対し、瞬間湯沸器1台の設置をおすすめします。  
※フラップキャンチ・フラップRキャンチ・フラップESキャンチ・専用キャビネット内での納まりについては弊社までお問い合わせください。  
※フラップキャンチ・フラップRキャンチ・フラップESキャンチへは、自動水栓との併設は設置スペース上、取り付けられません。  
※フラップキャンチ・フラップRキャンチは高さH540~設置可能です。  
※屋内仕様のため屋外では使用しないでください。



**ITOMIC**

株式会社日本イトミック  
超小型電気瞬間湯沸器

EIX-250C1 床置きタイプ

※水栓金具1台に対し、瞬間湯沸器1台の設置をおすすめします。  
※フラップキャンチ・フラップRキャンチ・フラップESキャンチ・専用キャビネット内での納まりについては弊社までお問い合わせください。  
※フラップキャンチ・フラップRキャンチ・フラップESキャンチへは、自動水栓との併設は設置スペース上、取り付けられません。  
※フラップキャンチ・フラップRキャンチは高さH540~設置可能です。  
※屋内仕様のため屋外では使用しないでください。

製品参考納まり図

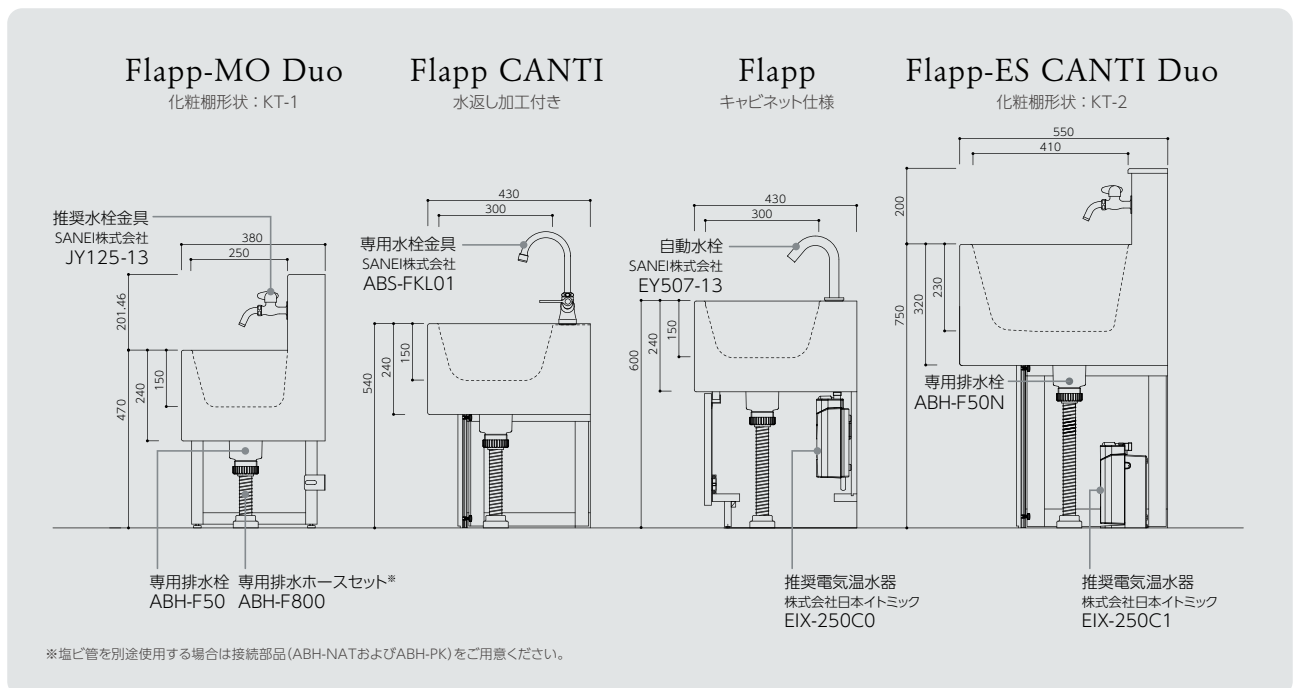



# Color Matching Samples

フラップキャンチの最大の魅力、豊富な色の組み合わせを厳選して紹介します。

※代表的な色を組み合わせています。対応カラーの詳細はP.125～126をご参照ください。  
 ※この組み合わせ例はフラップキャンチ・フラップキャンチデュオを使用しています。  
 ※フラップESキャンチのシンクはESホワイトのみです。

## White sink



カウンター：ピーチグラス(GL)  
 シンク：ミルクィーホワイト(MK)  
 パネル：ラベンダーブルー(3LB)



カウンター：ホット(DH)  
 シンク：グレイシアホワイト(GW)  
 パネル：グレイシアホワイト(GW)



カウンター：ラベンダーブルー(3LB)  
 シンク：ミルクィーホワイト(MK)  
 パネル：ラベンダーブルー(3LB)



カウンター：ブルーミンググリーン(GN)  
 シンク：ミルクィーホワイト(MK)  
 パネル：インペリアルイエロー(IP)



カウンター：ティーローズ(TR)  
 シンク：カメオホワイト(CW)  
 パネル：ビスク(BI)



カウンター：インペリアルイエロー(IP)  
 シンク：グレイシアホワイト(GW)  
 パネル：シトラスオレンジ(CJ)



カウンター：ビスク(BI)  
 シンク：グレイシアホワイト(GW)  
 パネル：ビスク(BI)



カウンター：ラベンダーブルー(3LB)  
 シンク：ミルクィーホワイト(MK)  
 パネル：ティーローズ(TR)



カウンター：ニュートラルアグリゲート(NXA)  
 シンク：グレイシアホワイト(GW)  
 パネル：ブルーミンググリーン(GN)



カウンター：シトラスオレンジ(CJ)  
 シンク：グレイシアホワイト(GW)  
 パネル：ホット(DH)



カウンター：ホワイトテラゾー(WTZ)  
 シンク：グレイシアホワイト(GW)  
 パネル：ラベンダーブルー(3LB)



カウンター：ウィッチヘーゼルII(TD2)  
 シンク：ミルクィーホワイト(MK)  
 パネル：ミルクィーホワイト(MK)

## Color sink



カウンター：ティールーズ(TR)  
シンク：パールグレー(PG)  
パネル：パールグレー(PG)



カウンター：ラベンダーブルー(3LB)  
シンク：ビーチグラス(GL)  
パネル：パールグレー(PG)



カウンター：ビスク(BI)  
シンク：インペリアルイエロー(IP)  
パネル：シトラスオレンジ(CJ)



カウンター：ビーチグラス(GL)  
シンク：ビーチグラス(GL)  
パネル：ビーチグラス(GL)



カウンター：パールグレー(PG)  
シンク：ラベンダーブルー(3LB)  
パネル：インペリアルイエロー(IP)



カウンター：グレイシアホワイト(GW)  
シンク：ビーチグラス(GL)  
パネル：ブルーミンググリーン(GN)



カウンター：ミルクィホワイト(MK)  
シンク：インペリアルイエロー(IP)  
パネル：ブルーミンググリーン(GN)



カウンター：グレイシアホワイト(GW)  
シンク：ティールーズ(TR)  
パネル：ホット(DH)



カウンター：カメオホワイト(CW)  
シンク：シトラスオレンジ(CJ)  
パネル：シトラスオレンジ(CJ)



カウンター：グレイシアホワイト(GW)  
シンク：ラベンダーブルー(3LB)  
パネル：グレイシアホワイト(GW)



カウンター：インペリアルイエロー(IP)  
シンク：シトラスオレンジ(CJ)  
パネル：ブルーミンググリーン(GN)



カウンター：ミルクィホワイト(MK)  
シンク：ティールーズ(TR)  
パネル：ティールーズ(TR)

保育園(愛知県) / STB350R-P [特注] (P.87) / ブルーミンググリーン(GN)・カメオホワイト(CW) & ティーローズ(TR)



and more...

こどもの成長に合わせたフレキシブルシンクシリーズはもちろん、その他のラビード製品もさまざまな教育施設で活躍しています。  
カスタム次第で異なる表情を見せる、ラビード製品をお楽しみください。



認定こども園(兵庫県) / STB450V-P (P.87) / ライスペーパー(RP)・ミルクィホワイト(MK)



**speed**  
fabrication by Solid Surface

# Office & Public

## Assort Counter

SteetDuo®

SteetDuo®-XL

TresDuo

PleDuo



(一社)日本建材・住宅設備産業協会表示登録  
発散等級：F☆☆☆☆☆  
放散量区分：4VOC基準適合



製品図面は公式サイトより  
ダウンロードできます。

### ご注意

カウンターとボウルは同じカラーをお選びいただいても若干の色違いを生じる場合があります。ボウル単体での販売はしていません。

# Office & Public

多くの人が利用するオフィスや商業施設、交通施設などに最適な洗面カウンター。



## 手荷物が濡れずに置ける化粧棚付き

化粧棚付きの洗面カウンター。

化粧棚にはバッグや化粧ポーチを水に濡れることなく置くことができます。

## 一体成形で衛生的

ボウル・カウンターともにコーリアン<sup>®</sup>製の一体成形なので、  
日常の汚れや水アカなどは簡単にふき取ることができます。

## 選べる色柄

カウンター天板から化粧棚の色はコーリアン<sup>®</sup>全色から選択可能です。

※ボウルはグレイシアホワイトのみです。

## Line Up

### SteetDuo®

ボウルから化粧棚まで一体成形された、コーリアン®のあたたかい質感が美しい洗面カウンター。  
直線的な傾斜をつけたシャープなボウルも、シームレス加工が可能なコーリアン®ならではの。



### SteetDuo®-XL

シャープな角形ボウルでご好評いただいている「スティートデュオ」の特長をそのままに、  
ボウルを大きく拡張して2人同時での手洗いを実現したボウル間口1000mmタイプです。



### TresDuo / PleDuo

「スティートデュオ」で好評の化粧棚を採用した、狭小空間にも設置可能な2タイプです。  
奥行をコンパクトにしながらフラットな底面の深型ボウルを一体成形することで、洗面以外の作業性にも配慮した「TresDuo」と、  
洗面スペースを確保しながら奥行を限りなく小さくし、より狭い空間でもストレスなく洗面できる「PleDuo」。  
限られた空間の中でも快適に過ごせるよう、工夫を凝らしたラインアップです。



TresDuo  
トレスデュオ



PleDuo  
ブルデュオ





商業施設(岡山県)ノスティートデュオL[特注](P.75)ノアーキテクトホワイト\*(HW)・グレイシアホワイト(GW)  
 ※後継色: デザイナーホワイト(WN)



オフィス(愛媛県)ノスティートデュオL(KT-1)(P.75)ノグレイシアホワイト(GW)・グレイシアホワイト(GW)



医療施設(埼玉県)／プルデュオ(P.75)／グレイシアホワイト(GW)・グレイシアホワイト(GW)



## SteetDuo®-S/M/L

スティートデュオL/M/S

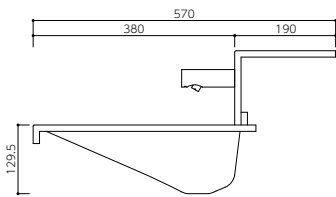

化粧棚に荷物が置ける機能性にすぐれたカウンター。シームレスの一体成形ですっきり納まります。ボウルにはシャープな傾斜のスティート(P.83)を採用しています。

※図面はスティートデュオL(KT-1)です。



グレイシアホワイト(GW)  
グレイシアホワイト(GW)



### Point

ボウル開口部の手前フチ形状は、ボウルの傾斜に沿うカッティングを行なうことで、シャープで一体感のあるデザインとなっています。

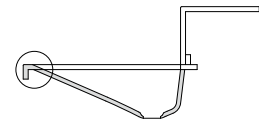

## TresDuo

トレスデュオ

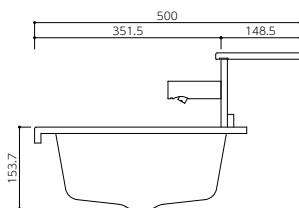

化粧棚付き洗面カウンターに省スペースで洗面しやすい深型ボウルを組み合わせました。安定感のある平らなボウル底で、物を置くなどの作業性にもすぐれた形状です。

※図面はトレスデュオ(KT-2)です。



イブニングプリマ(EP)  
グレイシアホワイト(GW)



### Point

ボウル間口からボウル底面までの勾配をなだらかにして、広く平らな底面を確保。手洗い空間が広くなり洗面しやすい形状になりました。

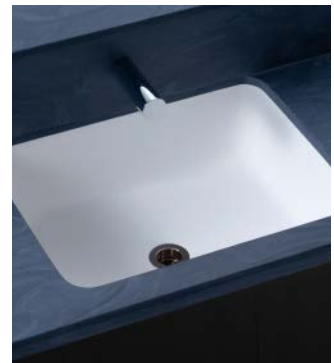

※濃色系の製品は小さなキズが目立ちます。詳しくはP.139をご覧ください。

## PleDuo

ブルデュオ

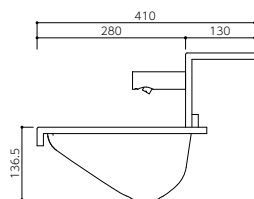

狭い空間にも化粧棚を採用できるよう、限りなく奥行を小さくした洗面カウンターです。洗面しやすいボウル深さを設定しているため、省スペースでもストレスなくご使用いただけます。

※図面はブルデュオ(KT-1)です。



グレイシアホワイト(GW)  
グレイシアホワイト(GW)



### Point

コンパクトな奥行の省スペース設計ながら、ボウル深さをしっかり取っているため狭い空間でも快適に手洗いができます。

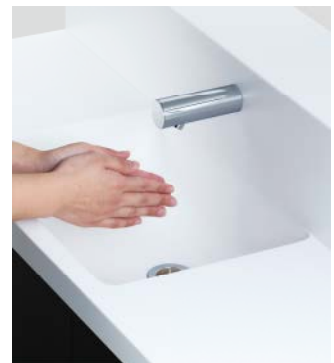



## Steet Duo®-XL ステイトデュオXL

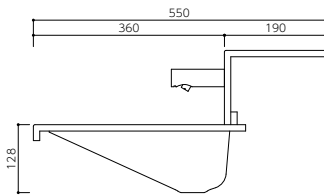

化粧棚に荷物が置ける機能性にすぐれたカウンター。シームレスの一体成形ですっきり納まります。ボウルにはシャープな傾斜のステイトXL(P.84)を採用しています。

※図面はステイトデュオXL(KT-1)です。



グレイシアホワイト(GW)  
グレイシアホワイト(GW)

### Point

間口を大胆に拡張したボウルは、水栓が2つ設置できる空間設計。2人並んでもゆとりを持って手が洗えます。



### 選べる化粧棚形状

※ご注文の際はどちらかをご指定ください。



#### KT-1 化粧棚一体型タイプ

シームレス接着によるスッキリとした見た目、化粧棚から洗面まで一体となった形状です。



#### KT-2 甲板取り外しタイプ

化粧棚の甲板を取り外して上からメンテナンスができる、作業性にすぐれた形状です。

### 推奨水栓金具

弊社での取り扱いではございません。カウンターとの取り合いにつきましては弊社まで、水栓金具の詳細はメーカーにお問い合わせください。



**TOTO**  
TOTO株式会社 壁付自動水栓  
TENA125AW

## More Details

ステイトデュオS

**SteetDuo-S** (オーバーフロー無)

**SteetDuo-SP** (オーバーフロー有)

ボウル深さ : 117.7mm  
 ボウル容量 : 3.0L  
 標準幅 : 900mm(他サイズ対応可能)  
 標準色 : ポウル1色(GW)・カウンター59色  
 [カラー対応表 ≫] P.127  
 専用副資材 : [P.119]

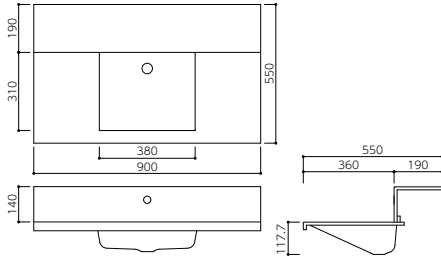

ステイトデュオM

**SteetDuo-M** (オーバーフロー無)

**SteetDuo-MP** (オーバーフロー有)

ボウル深さ : 120mm  
 ボウル容量 : 4.0L  
 標準幅 : 900mm(他サイズ対応可能)  
 標準色 : ポウル1色(GW)・カウンター59色  
 [カラー対応表 ≫] P.127  
 専用副資材 : [P.119]

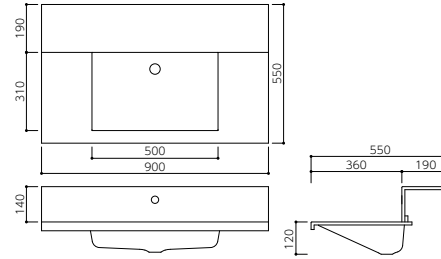

ステイトデュオL

**SteetDuo-L** (オーバーフロー無)

**SteetDuo-LP** (オーバーフロー有)

ボウル深さ : 129.5mm  
 ボウル容量 : 5.3L  
 標準幅 : 900mm(他サイズ対応可能)  
 標準色 : ポウル1色(GW)・カウンター59色  
 [カラー対応表 ≫] P.127  
 専用副資材 : [P.119]

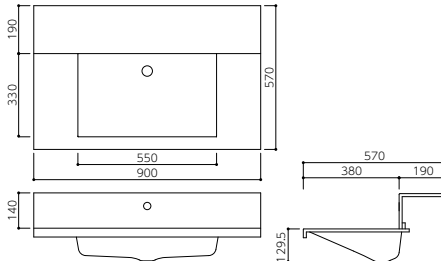

ステイトデュオXL

**SteetDuo-XL** (オーバーフロー無)

**SteetDuo-XLP** (オーバーフロー有)

ボウル深さ : 128mm  
 ボウル容量 : 17.2L  
 標準幅 : 1,500mm(他サイズ対応可能)  
 標準色 : ポウル1色(GW)・カウンター59色  
 [カラー対応表 ≫] P.127  
 専用副資材 : [P.119]

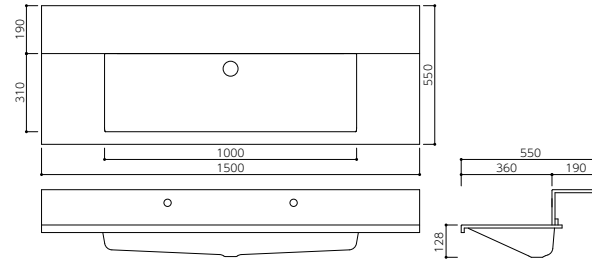

トレスデュオ

**TresDuo** (オーバーフロー無)

**TresDuo-P** (オーバーフロー有)

ボウル深さ : 153.7mm  
 ボウル容量 : 12.0L  
 標準幅 : 900mm(他サイズ対応可能)  
 標準色 : ポウル1色(GW)・カウンター59色  
 [カラー対応表 ≫] P.127  
 専用副資材 : [P.119]

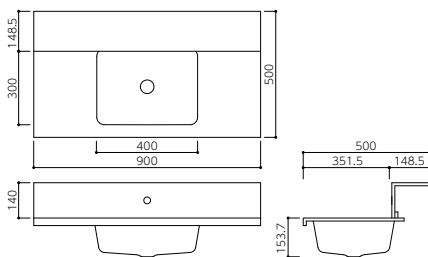

ブルデュオ

**PleDuo** (オーバーフロー無)

**PleDuo-P** (オーバーフロー有)

ボウル深さ : 136.5mm  
 ボウル容量 : 4.0L  
 標準幅 : 900mm(他サイズ対応可能)  
 標準色 : ポウル1色(GW)・カウンター59色  
 [カラー対応表 ≫] P.127  
 専用副資材 : [P.119]

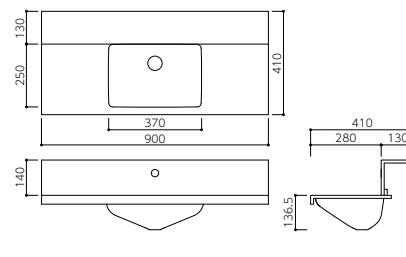

**apeed**  
fabrication by Solid Surface

# Design Counter

## The Sink Noelse

EH122

EH175

EH275



## Assort Counter

Ripun	Piyo
Gale	Round
Cavo	Round-M
Mirumu	Beans
Alan	Beans-M
Taniori	Oval
Steet®-S/M/L	Oval-M
Steet®-XL	Flat egg
SquareQT	Round-C
Square	Round-MC
Square-M	Beans-C

## Standard Counter

STB400F

STB350R

STB450V

(一社)日本建材・住宅設備産業協会表示登録  
発散等級：F☆☆☆☆  
放量区分：4VOC基準適合



製品図面は公式サイトより  
ダウンロードできます。  
(一部商品を除く)

### ご注意

カウンターとボウルは同じカラーをお選びいただいても若干の色違いを生じる場合があります。ボウル単体での販売はしていません。



# Design Counter

豊富なカラーのカウンターとボウルを一体成形した、多彩なデザインの洗面カウンターです。



## 表情豊かで個性的なデザインボウル

バリエーション豊かで個性的なボウルを取り揃えており、どなたにも使いやすい洗面カウンターをコンセプトに誕生しました。

## 自由な色の組み合わせとサイズ

カウンターとボウルの色を自由に組み合わせることができるため、空間に合わせたオリジナリティーあふれる演出が可能です。

ボウルを2連3連とつなげたり、片側をのぼして作業スペースを作ったりと、自由な寸法設定で理想の空間を創ります。

## メンテナンスが容易

カウンターとボウルはシームレス加工の一体成形なので継ぎ目に汚れがたまりず衛生的です。

素材のコーリアン<sup>®</sup>は無孔質のムク材のため汚れが染み込みにくく、日常の汚れは水拭きで、小さな傷なら簡単な手順で落とせます。



NEW リポン(P.82)ノカムニュートラル(CMN)・グレイシアホワイト(GW)



病院(沖縄県)ノスティートL(P.83)ノイブニングプリマ(EP)・グレイシアホワイト(GW)  
社会医療法人敬愛会 なかがみ西病院



ギャラリー(京都府)/EH175[特注](P.81)/グラムシェルII(CL2)







認定こども園(兵庫県)ノピヨ(P.85)ノライスパーパー(RP)・グレイシアホワイト(GW)



教育施設(富山県)ノラウンド[特注](P.85)ノ左:グレイシアホワイト(GW)・パールグレー(PG)・ラベンダーブルー(3LB)・ピーチグラス(GL)  
右:グレイシアホワイト(GW)・インペリアルイエロー(IP)・パールグレー(PG)・シトラスオレンジ(CJ)

# The Sink Noelse

プレミアム感漂うエッジの効いたスクエアのシンクフォルムと、人工大理石を削り出したかのような天板とシンクの一体感を実現した「ザ シンク ノエルス」。コーリアン®の加工性、個性豊かな色柄をあますことなく表現できる、ワンランク上の上質な洗面シンクです。

実用新案 登録第3214697号 意匠登録 登録第1642438号 商標登録 登録第6188765号

## Point

コーリアン®ならではの継ぎ目のないシームレス接着で、一体感を味わえます。また、隙間がないため汚れも溜まらず衛生的です。

※シンク内部は製造上の都合から、色柄が連続しない箇所があります。あらかじめご了承ください。



排水口にはシンクと同色同柄の排水口プレートを設置。どこから見ても隙のない美しさを生み出します。プレート裏面もフラットなのでお手入れも簡単です。



角部のお手入れを重視した内R加工にも対応しています(EH122R・EH175R・EH275R)。加工性にすぐれたコーリアン®だからできる美しい仕上げです。



ホワイトテラゾー(WTZ)



ニュートラルアグリゲート(NXA)



カムブレイッシュブルー(CMG)

EH122 (オーバーフロー無)

EH122R (内R付き・オーバーフロー無)

ボウル深さ：110mm

ボウル容量：15.5L

標準幅：1,200mm(他サイズ対応可能)

標準色：59色[カラー対応表 ≫] P.127]

専用副資材：[P.119]

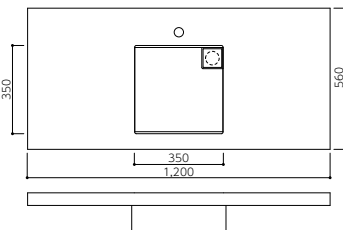

EH175 (オーバーフロー無)

EH175R (内R付き・オーバーフロー無)

ボウル深さ：110mm

ボウル容量：21L

標準幅：1,200mm(他サイズ対応可能)

標準色：59色[カラー対応表 ≫] P.127]

専用副資材：[P.119]

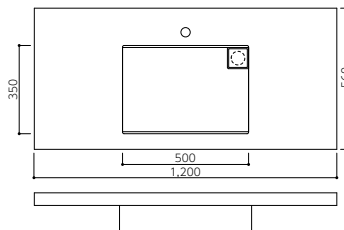

EH275 (オーバーフロー無)

EH275R (内R付き・オーバーフロー無)

ボウル深さ：110mm

ボウル容量：21L

標準幅：1,200mm(他サイズ対応可能)

標準色：59色[カラー対応表 ≫] P.127]

専用副資材：[P.119]

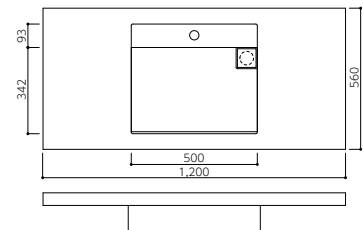

# Assort Counter

豊富なカラーのカウンターとボウルを一体成形した洗面カウンター。多彩なデザインをラインアップしました。  
奥行きを狭めてコンパクトサイズにしたり、カウンター幅を伸ばして、設置場所にぴったり納めることができ、理想の洗面カウンターをつくれます。

## NEW Ripun

新商品「リップン」は、ボウルの底面を平らに近づけた、今までにない新しいデザインのボウル形状です。



カームニュートラル(CMN)  
グレイシアホワイト(GW)

### リップン Ripun (オーバーフロー無)

ボウル深さ：132mm  
ボウル容量：8.5L  
標準幅：900mm(他サイズ対応可能)  
標準色：ボウル1色(GW)・カウンター59色  
[カラー対応表 ≫] P.127  
専用副資材：[P.119]

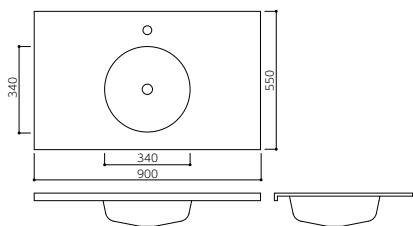

## Gale / Cavo

ゆるやかな曲面のフォルムとデュボン™プライベートコレクションの優雅な流れ模様が美しく融合した、  
コーリアン®でしか表現できない洗面カウンター。空間を華やかに演出します。



ホワイトオニックス(WQ)

### ガール Gale (オーバーフロー無)

ボウル深さ：72.6mm  
ボウル容量：2.0L  
標準幅：750mm(他サイズ対応可能)  
標準色：2色[カラー対応表 ≫] P.127  
専用副資材：[P.119]

※バックガードH=50は標準仕様です。  
※一体成形のため、カウンターカラーは2色となります。

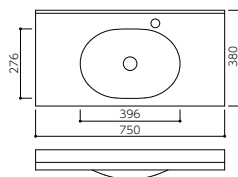

ヨウカンブラウン(JWX)  
サンドストーム(TO)

### カーボ Cavo (オーバーフロー無)

ボウル深さ：72.6mm  
ボウル容量：2.0L  
標準幅：900mm(他サイズ対応可能)  
標準色：ボウル2色・カウンター59色  
[カラー対応表 ≫] P.127  
専用副資材：[P.119]

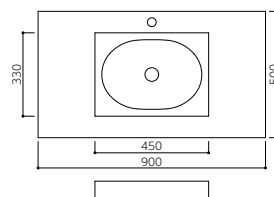

## Mirumu

コーナーや狭小スペースに適した手洗いカウンター。  
小物を置くスペースがあるので、  
限られた空間を有効に活用できます。



グレイシアホワイト(GW)  
グレイシアホワイト(GW)

### ミルム Mirumu (オーバーフロー無)

Mirumu-P (オーバーフロー有)  
ボウル深さ：135.2mm  
ボウル容量：3.6L  
標準幅：1,200mm(他サイズ対応可能)  
標準色：ボウル2色・カウンター59色  
[カラー対応表 ≫] P.127  
専用副資材：[P.119]

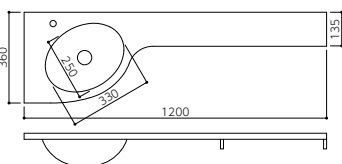

## Alan

脚金物までトータルにデザインされた洗面カウンター。美しい円形のボウルは深型で使いやすく、  
ボウル手前側を大胆にカットすることで直線を際立たせたスタイリッシュなデザインです。  
専用脚金物はノックダウン式で組み立ても簡単です。



グレイシアホワイト(GW)

### アラン Alan (オーバーフロー無)

ボウル深さ：134mm  
ボウル容量：4.3L  
標準幅：1,000mm  
標準色：1色(GW)  
専用副資材：[P.119]

※専用脚金物はステンレスHL仕上げです。

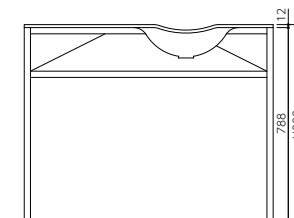
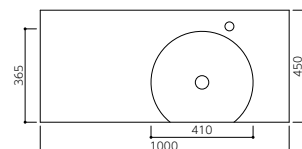



# Taniori

折り紙を折ったような直線的な美しさを表現した、スタイリッシュな洗面カウンターです。  
シャープな傾斜のかかった横広のボウルと、カバーで排水口を隠すスマートなデザインで、ラグジュアリーな空間づくりに最適。



グレイシアホワイト(GW)  
グレイシアホワイト(GW)

## タニオリ Taniori (オーバーフロー無)

ボウル深さ：101mm  
ボウル容量：8.5L  
標準幅：900mm(他サイズ対応可能)  
標準色：ボウル1色(GW)・カウンター1色(GW)  
専用副資材：[P.119]

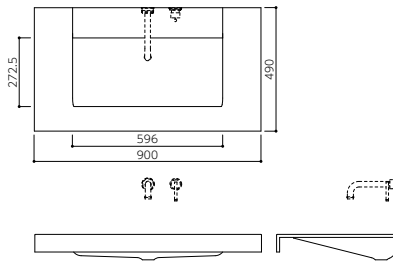

## 推奨水栓金具

弊社での取り扱いではございません。カウンターとの  
取り合いにつきましては弊社まで、水栓金具の詳細は  
メーカーにお問い合わせください。



SANEI  
SANEI株式会社  
シングル洗面混合栓(壁出)

K47450-S-13

# Steet®

直線的な傾斜が特長のシャープな角形ボウル。開口部の手前フチ形状は、ボウルの傾斜に沿ったシャープで一体感のあるデザインです。  
ボウルは3種類の大きさから空間に合わせて選べます。



グレイシアホワイト(GW)  
グレイシアホワイト(GW)

## Point

ボウル開口部の手前フチ形状は、ボウルの傾斜に沿うカッティングで、シャープかつ一体感のあるデザインです。

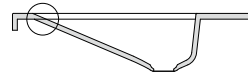

## スティートS Steet-S (オーバーフロー無) Steet-SP (オーバーフロー有)

ボウル深さ：117.7mm  
ボウル容量：3.0L  
標準幅：900mm(他サイズ対応可能)  
標準色：ボウル1色(GW)・カウンター59色  
【カラー対応表】P.127  
専用副資材：[P.119]

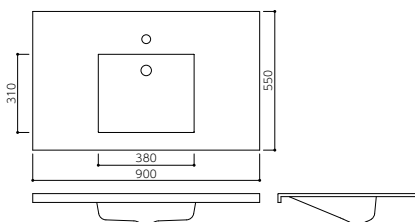

## スティートM Steet-M (オーバーフロー無) Steet-MP (オーバーフロー有)

ボウル深さ：120mm  
ボウル容量：4.0L  
標準幅：900mm(他サイズ対応可能)  
標準色：ボウル1色(GW)・カウンター59色  
【カラー対応表】P.127  
専用副資材：[P.119]

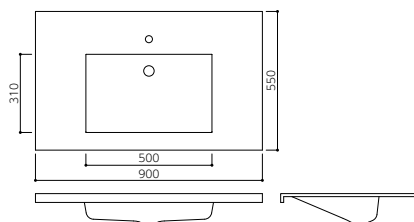

## スティートL Steet-L (オーバーフロー無) Steet-LP (オーバーフロー有)

ボウル深さ：129.5mm  
ボウル容量：5.3L  
標準幅：900mm(他サイズ対応可能)  
標準色：ボウル1色(GW)・カウンター59色  
【カラー対応表】P.127  
専用副資材：[P.119]

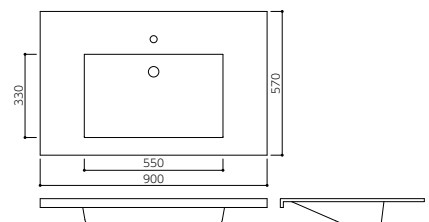

## Steet®-XL

直線のデザインが美しいスティートシリーズに幅広タイプが加わりました。

2人同時に手洗いができ、商業・交通施設だけでなく工場やオフィス、学校や食堂など、多くの人が利用する手洗いシーンに対応します。



グレイシアホワイト(GW)  
グレイシアホワイト(GW)

スティートXL  
**Steet-XL** (オーバーフロー無)  
**Steet-XLP** (オーバーフロー有)

ボウル深さ：128mm  
ボウル容量：17.2L  
標準幅：1,500mm(他サイズ対応可能)  
標準色：ボウル1色(GW)・カウンター59色[カラー対応表 ≫] P.127  
専用副資材：[P.119]

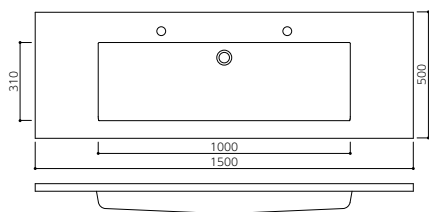

### Point

1,000mmの幅広ボウルで余裕のあるカウンターには、2つ水栓をつけることが可能。2人並んで手が洗えます。

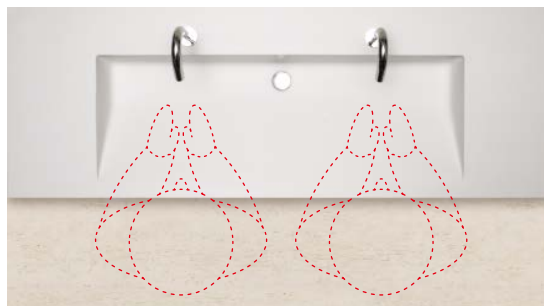

## Square

使いやすく機能的な角形ボウル。シンプルなデザインの洗面カウンターは商業施設や病院、学校などのパブリックスペースで数多く採用されています。やわらかな曲線の「スクエア」「スクエアM」は温もりのある印象を、エッジを効かせた「スクエアキュート」はクールでスタイリッシュな印象を空間に与えます。



シラスホワイトII(CR2)  
グレイシアホワイト(GW)



カメオホワイト(CW)  
カメオホワイト(CW)



グレイシアホワイト(GW)  
グレイシアホワイト(GW)

スクエアキュート  
**SquareQT** (オーバーフロー無)  
**SquareQT-P** (オーバーフロー有)

ボウル深さ：140mm  
ボウル容量：8.1L  
標準幅：900mm(他サイズ対応可能)  
標準色：ボウル1色(GW)・カウンター59色  
[カラー対応表 ≫] P.127  
専用副資材：[P.119]

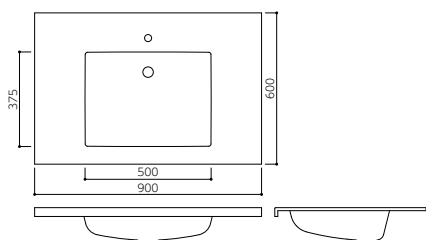

スクエア  
**Square** (オーバーフロー無)  
**Square-P** (オーバーフロー有)

ボウル深さ：137mm  
ボウル容量：8.5L  
標準幅：900mm(他サイズ対応可能)  
標準色：ボウル2色・カウンター59色  
[カラー対応表 ≫] P.127  
専用副資材：[P.119]

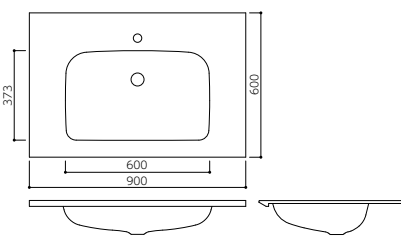

スクエアM  
**Square-M** (オーバーフロー無)  
**Square-MP** (オーバーフロー有)

ボウル深さ：138mm  
ボウル容量：8.0L  
標準幅：900mm(他サイズ対応可能)  
標準色：ボウル2色・カウンター59色  
[カラー対応表 ≫] P.127  
専用副資材：[P.119]

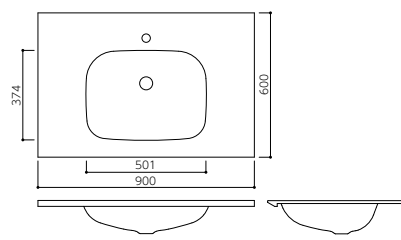

## Piyo® / Round

遊び心のあるたまご形のボウルが印象的な「Piyo」と、丸形の洗面ボウルが飛び出したユーモラスなデザインの洗面カウンター「Round」。  
2つ3つとボウルを増やせば、かわいらしい手洗いカウンターができあがります。



グレイシアホワイト(GW)  
グレイシアホワイト(GW)



パールグレー(PG)  
ティールーズ(TR)



ピーチグラス(GL)  
グレイシアホワイト(GW)

### ピヨ Piyo (オーバーフロー無)

ボウル深さ：146mm  
ボウル容量：6.9L  
標準幅：750mm(他サイズ対応可能)  
標準色：ボウル2色・カウンター59色  
[カラー対応表 ≫] P.127  
専用副資材：[P.119]  
※図面はボウル取付け角度45度の場合です。

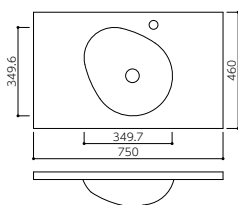

### ラウンド Round (オーバーフロー無) Round-P (オーバーフロー有)

ボウル深さ：155mm  
ボウル容量：5.6L  
標準幅：900mm(他サイズ対応可能)  
標準色：ボウル6色・カウンター59色  
[カラー対応表 ≫] P.127  
専用副資材：[P.119]

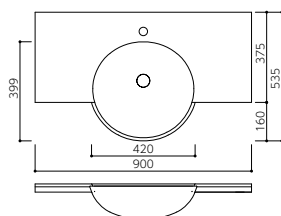

### ラウンドM Round-M (オーバーフロー無) Round-MP (オーバーフロー有)

ボウル深さ：143.5mm  
ボウル容量：4.0L  
標準幅：900mm(他サイズ対応可能)  
標準色：ボウル6色・カウンター59色  
[カラー対応表 ≫] P.127  
専用副資材：[P.119]

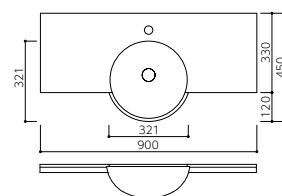

## Beans

ユーモラスな豆の形状をした大きめのボウル。洗面時の姿勢に配慮したフォルムが魅力です。  
小さめボウルの「Beans-M」もご用意し、省スペースにも対応。設置場所を選びません。



カームニュートラル(CMN)  
グレイシアホワイト(GW)



エスプレッソ(ES)  
カメオホワイト(CW)

### ビーンズ Beans (オーバーフロー無) Beans-P (オーバーフロー有)

ボウル深さ：148.5mm  
ボウル容量：9.0L  
標準幅：900mm(他サイズ対応可能)  
標準色：ボウル6色・カウンター59色  
[カラー対応表 ≫] P.127  
専用副資材：[P.119]

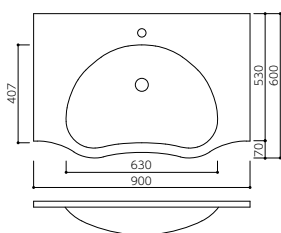

### ビーンズM Beans-M (オーバーフロー無) Beans-MP (オーバーフロー有)

ボウル深さ：136mm  
ボウル容量：5.4L  
標準幅：900mm(他サイズ対応可能)  
標準色：ボウル6色・カウンター59色  
[カラー対応表 ≫] P.127  
専用副資材：[P.119]

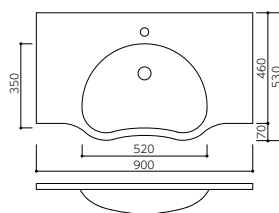



## Oval / Flat egg

人を包み込むような優しさを感じる楕円形ボウル「オーバル」。学校や病院、公共施設まで幅広い場所で活躍できます。  
また、楕円形の変形ボウルに彫込デザインをあしらった独創的な洗面用洗面器「フラットエッグ」は、邸宅や店舗などをエレガントに演出します。

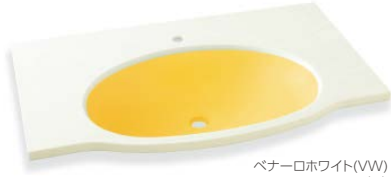

ベナーロホワイト(VW)  
インペリアルイエロー(IP)



ビスク(BI)  
カメオホワイト(CW)



designed by  
Ken, Yokogawa

グレイシアホワイト(GW)

オーバル

**Oval** (オーバーフロー無)

**Oval-P** (オーバーフロー有)

ボウル深さ : 151mm

ボウル容量 : 9.0L

標準幅 : 900mm (他サイズ対応可能)

標準色 : ボウル6色・カウンター59色  
[カラー対応表 ≫] P.127]

専用副資材 : [P.119]

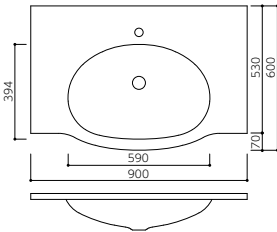

オーバルM

**Oval-M** (オーバーフロー無)

**Oval-MP** (オーバーフロー有)

ボウル深さ : 136.5mm

ボウル容量 : 5.9L

標準幅 : 900mm (他サイズ対応可能)

標準色 : ボウル6色・カウンター59色  
[カラー対応表 ≫] P.127]

専用副資材 : [P.119]

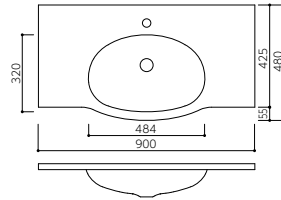

フラットエッグ

**Flat egg** (オーバーフロー無)

ボウル深さ : 87mm

洗面器サイズ : W900×D650mm

標準色 : ボウル2色

[カラー対応表 ≫] P.128]

専用副資材 : [P.119]

※専用ブラケットをご用意しております。

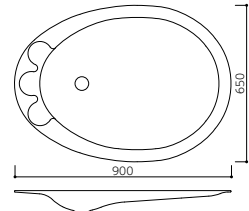

## Corner Type

アソートカウンターの中でも定番の「Round」と「Beans」を、コーナーに設置できるカウンターに。  
コーナーのデッドスペースを有効活用できるコーリアン®の洗面カウンターは、省スペースで高級感のある空間を実現します。



アロールトII(JB2)  
グレイシアホワイト(GW)



ヘーゼルナッツII(JC2)  
グレイシアホワイト(GW)



カメオホワイト(CW)  
カメオホワイト(CW)

ラウンドC

**Round-C** (オーバーフロー無)

**Round-CP** (オーバーフロー有)

ボウル深さ : 155mm

ボウル容量 : 5.6L

標準幅 : 961.6mm (他サイズ対応可能)

標準色 : ボウル6色・カウンター59色  
[カラー対応表 ≫] P.127]

専用副資材 : [P.119]

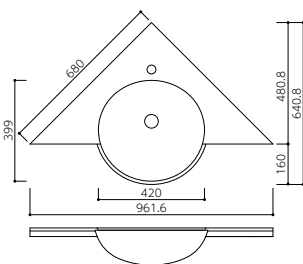

ラウンドMC

**Round-MC** (オーバーフロー無)

**Round-MCP** (オーバーフロー有)

ボウル深さ : 143.5mm

ボウル容量 : 4.0L

標準幅 : 848.6mm (他サイズ対応可能)

標準色 : ボウル6色・カウンター59色  
[カラー対応表 ≫] P.127]

専用副資材 : [P.119]

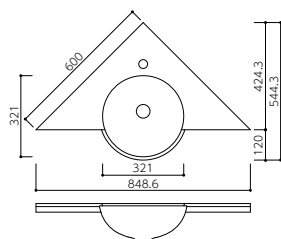

ビーンズMC

**Beans-MC** (オーバーフロー無)

**Beans-MCP** (オーバーフロー有)

ボウル深さ : 136mm

ボウル容量 : 5.4L

標準幅 : 833.8mm (他サイズ対応可能)

標準色 : ボウル6色・カウンター59色  
[カラー対応表 ≫] P.127]

専用副資材 : [P.119]

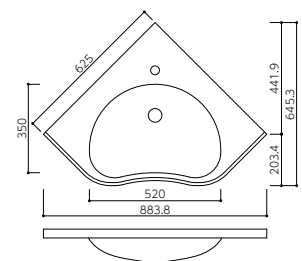

# Standard Counter

サイズの規格化で価格もリーズナブルな、汎用性の高いベーシックデザインの洗面カウンター。  
カウンターの厚さをt10mmとt12mmの全色からお選びいただけます。

## STB400F

ボウル底面を平らに近づけた深型のスクエアボウルの洗面カウンター。  
狭い空間にも対応するコンパクトなサイズながら、物を置くなどの作業性にすぐれたフラットな底面で、使い勝手の良さも兼ね備えています。



グレイシアホワイト(GW)  
グレイシアホワイト(GW)

### 製作可能寸法



表記のサイズは標準サイズです。  
□+□+□ ≤735であれば  
□、□、□値は自由にご指示いただけます。  
ただし□の最小寸法=401.5です。

### STB400F (オーバーフロー無) STB400F-P (オーバーフロー有)

ボウル深さ：153.7mm  
ボウル容量：12.0L  
標準幅：900mm(他サイズ対応可能)  
標準色：ボウル1色(GW)・  
カウンターt10mm厚2色(CW-GW)  
t12mm厚59色  
【カラー対応表】P.129  
専用副資材：[P.119]

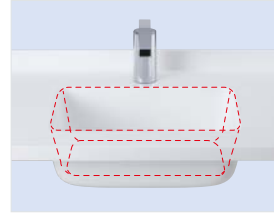
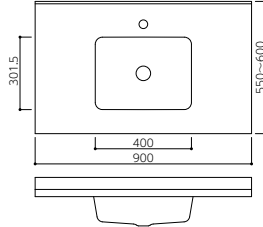

## STB350R / STB450V

シンプルで使いやすいボウル形状で、どんな空間にもなじみ、飽きることなく愛される洗面カウンターです。



カメオホワイト(CW)  
カメオホワイト(CW)



カメオホワイト(CW)  
カメオホワイト(CW)

### STB350R (オーバーフロー無) STB350R-P (オーバーフロー有)

ボウル深さ：152.9mm  
ボウル容量：5.0L  
標準幅：900mm(他サイズ対応可能)  
標準色：ボウル3色  
カウンターt10mm厚2色(CW-GW)  
t12mm厚59色  
【カラー対応表】P.129  
専用副資材：[P.119]

### 製作可能寸法



表記のサイズは標準サイズです。  
□+□+□ ≤735であれば  
□、□、□値は自由にご指示いただけます。  
ただし□の最小寸法=450mmです。

### STB450V (オーバーフロー無) STB450V-P (オーバーフロー有)

ボウル深さ：153mm  
ボウル容量：5.1L  
標準幅：900mm(他サイズ対応可能)  
標準色：ボウル3色  
カウンターt10mm厚2色(CW-GW)  
t12mm厚59色  
【カラー対応表】P.129  
専用副資材：[P.119]

### 製作可能寸法

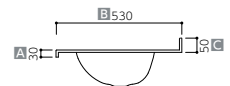

表記のサイズは標準サイズです。  
□+□+□ ≤735であれば  
□、□、□値は自由にご指示いただけます。  
ただし□の最小寸法=400mmです。

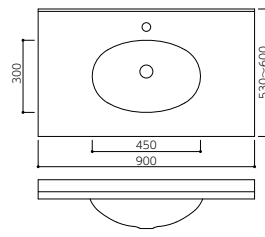
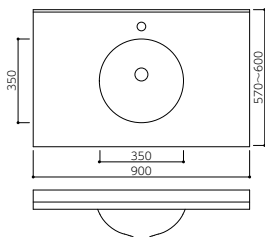

**apeed**  
fabrication by Solid Surface

# Universal Design

## Hospitality Counter

RHS-H

RHS-F

RHS-A

RHS-HD

RHS-G

RHS-B

RHS-HS

RHS-MS

RHS-T

RHS-R

RHS-C

RHS-CS

## Unit

FLOAT UNI



(一社)日本建材・住宅設備産業協会表示登録  
発散等級：F☆☆☆☆  
放散量区分：4VOC基準適合



製品図面は公式サイトより  
ダウンロードできます。

### ご注意

カウンターとボウルは同じカラーをお選びいただいても若干の色違いを生じる場合があります。ボウル単体での販売はしていません。



# Universal Design

一体成形による流れるような優しいフォルムの洗面カウンター。車イスをご利用の方が座ったまま使用できる安心設計。



## 洗練された魅力的なフォルム

継ぎ目のない一体成形の洗面カウンターは、シンプルな仕上がりで現代的なデザインに生かされています。  
また、曲面加工を施すことでゆったりとした、やさしい雰囲気を醸し出します。

## すぐれた耐薬品性

薬品に侵されないすぐれた耐薬品性があり、頻繁に消毒が行われる病院や福祉施設でも安心してご使用いただけます。

## 車イス対応

車イスをご利用の方が座ったまま使用できる安心設計。  
ボウルの底や排水金具に邪魔されず、カウンターの下へスムーズに膝を入れて、一人でも快適に洗面できます。



病院 (沖縄県) / RHS-H (P.92) / ミルキーホワイト (MK)  
社会医療法人敬愛会 なかがみ西病院

商業施設 (宮城県) / RHS-G (P.93) / カメオホワイト (CW)





教育施設(東京都) / RHS-CS (P.94) / グレイシアホワイト (GW)

工場(愛媛県) / RHS-B (P.93) / ミルキーホワイト (MK)





# Hospitality Counter

どなたでも使いやすいよう設計されたホスピタリティーカウンター。

## RHS-H / RHS-F / RHS-A / RHS-HD

洗面カウンター手前部分を内側に湾曲させたフォルムで、体をよりボウルに近づけて洗面できるシリーズは車イスをご利用の方にも最適です。ボウルの深さが選べる3つのカウンターと、排水口をさらに後ろに設定してカウンター下に余裕を持たせた「RHS-HD」をラインアップしています。



中型

RHS-H (オーバーフロー無)  
RHS-HP (オーバーフロー有)

ボウル深さ：140mm  
ボウル容量：7.0L  
標準幅：900mm(他サイズ対応可能)  
標準色：6色[カラー対応表] P.130  
専用副資材：[P.119]

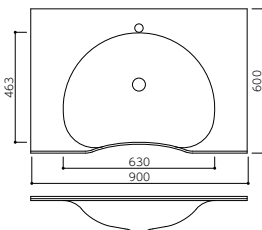

深型

RHS-F (オーバーフロー無)  
RHS-FP (オーバーフロー有)

ボウル深さ：154mm  
ボウル容量：9.8L  
標準幅：900mm(他サイズ対応可能)  
標準色：2色[カラー対応表] P.130  
専用副資材：[P.119]

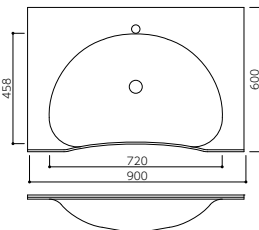

浅型

RHS-A (オーバーフロー無)  
RHS-AP (オーバーフロー有)

ボウル深さ：120mm  
ボウル容量：4.9L  
標準幅：900mm(他サイズ対応可能)  
標準色：6色[カラー対応表] P.130  
専用副資材：[P.119]

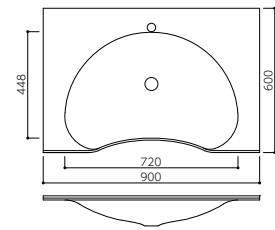

中型

RHS-HD (オーバーフロー無)  
RHS-HDP (オーバーフロー有)

ボウル深さ：139.9mm  
ボウル容量：8.0L  
標準幅：900mm(他サイズ対応可能)  
標準色：1色(GW)[カラー対応表] P.130  
専用副資材：[P.119]

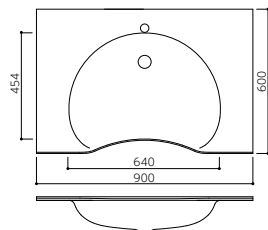

「RHS-HD」は、排水口をさらに85mm後ろに設定することでカウンター下に余裕をプラス。車イスでの洗面も快適に行なえます。

## RHS-G / RHS-B / RHS-HS / RHS-MS

カウンター手前部分を内側に湾曲させた洗面カウンター。「RHS-G」「RHS-B」は四角いボウルを組み合わせて広い洗面スペースを確保。「RHS-HS」は丸型ボウルに水返しとバックガードを、「RHS-MS」はコンパクトなサイズに水返しを付けた機能的なデザインです。



深型

**RHS-G** (オーバーフロー無)  
**RHS-GP** (オーバーフロー有)

ボウル深さ：148mm  
ボウル容量：9.5L  
標準幅：920mm(他サイズ対応可能)  
標準色：2色[カラー対応表] P.130  
専用副資材：[P.119]

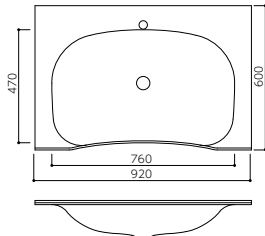

浅型

**RHS-B** (オーバーフロー無)  
**RHS-BP** (オーバーフロー有)

ボウル深さ：120mm  
ボウル容量：6.8L  
標準幅：900mm(他サイズ対応可能)  
標準色：6色[カラー対応表] P.130  
専用副資材：[P.119]

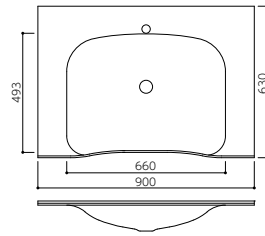

中型

**RHS-HS** (オーバーフロー無)  
**RHS-HSP** (オーバーフロー有)

ボウル深さ：141mm  
ボウル容量：7.0L  
標準幅：800mm  
標準色：6色[カラー対応表] P.130  
専用副資材：[P.119]

※バックガードH=30mmは標準仕様です。

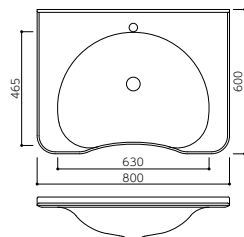

浅型

**RHS-MS** (オーバーフロー無)

ボウル深さ：104mm  
ボウル容量：5.0L  
標準幅：600mm  
標準色：6色[カラー対応表] P.130  
専用副資材：[P.119]

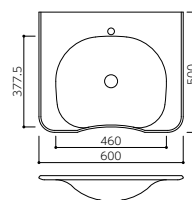

## RHS-T / RHS-R

ホスピタリティーカウンターの有機的なデザインはそのままに、ボウル前面にスペースを取った洗面しやすい形状を採用しました。



designed by  
Mitsubishi Jisho Sekkei Inc.



【中型】

**RHS-T** (オーバーフロー無)

**RHS-TP** (オーバーフロー有)

ボウル深さ：140.5mm

ボウル容量：6.0L

標準幅：900mm(他サイズ対応可能)

標準色：2色[カラー対応表] P.130]

専用副資材：[P.119]

【中型】

**RHS-R** (オーバーフロー無)

**RHS-RP** (オーバーフロー有)

ボウル深さ：132mm

ボウル容量：4.0L

標準幅：900mm(他サイズ対応可能)

標準色：2色[カラー対応表] P.130]

専用副資材：[P.119]

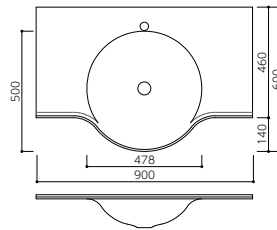
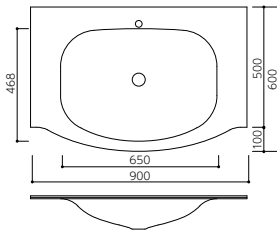

## Corner Type

コーナーを有効活用できる扇形フォルム。小さな空間にも邪魔することなく、さりげない存在感を醸し出します。

特に「RHS-CS」はコーナータイプとして最も小さい洗面カウンターで、より狭い空間にも設置できます。



【浅型】

**RHS-C** (オーバーフロー無)

**RHS-CP** (オーバーフロー有)

ボウル深さ：123.5mm

ボウル容量：5.6L

標準幅：1060.6mm

標準色：6色[カラー対応表] P.130]

専用副資材：[P.119]

【浅型】

**RHS-CS** (オーバーフロー無)

ボウル深さ：102.6mm

ボウル容量：3.2L

標準幅：707mm

標準色：1色(GW)[カラー対応表] P.130]

専用副資材：[P.119]

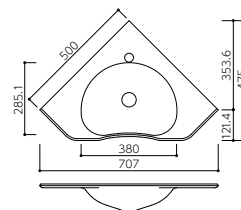
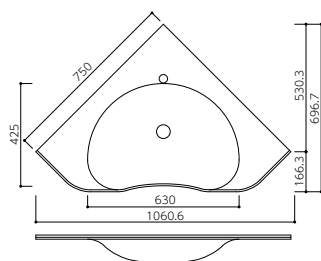



# UNIT

車イスをご利用の方が無理なく使えるよう、さまざまな配慮を施した高機能の洗面「ラビードユニット」。ブラケットで支持しているため足元のスペースが確保され、スムーズに洗面まで近づけます。設備機器を見せないカバー付きブラケットも衛生的な印象を与えます。



病院(大阪府)ノベナーロホワイト(VW)・Mホワイト



## 洗面ユニットでのご提案

洗面カウンター、ブラケット、専用排水栓に加え、推奨設備機器の納まりまで考慮された設計です。



## 手に持ちやすい大きなゴミ受けでお手入れ簡単

### 一体成形で衛生的

一体成形なのでボウルとカウンターの継ぎ目がなく、汚れの付着やカビの心配がありません。



## ボウルに近づける設計で楽な姿勢での洗面が可能

### 洗面がしやすい優しいデザイン

車イスの肘掛けに沿う形のボウルなので、カウンター高さ700mmでも無理なく水栓に手が届きます。



## ブラケット支持で車イスの移動もスムーズ

足元のスペースが確保されているブラケット支持なので、洗面も移動も楽々。

## 選べる専用ブラケット

2種類のブラケットをご用意しています。

【ブラケット】FCU330(左右1セット)

【カバー付きブラケット】FCU-Cover





フロートユニ  
**FLOAT UNI** (オーバーフロー無)

ボウル深さ：90mm  
ボウル容量：10.0L  
標準幅：900mm(他サイズ対応可能)  
標準色：ボウルMホワイトのみ・カウンター59色  
[カラー対応表】P.130]

ティーローズ(TR)  
Mホワイト



間口は1mm単位で指定可能

間口を750mmから1mm単位で指定できるため、設置場所に隙間なくぴったりフィットします。

豊富なカウンター色

コーリアン®59色からお選びいただけます。

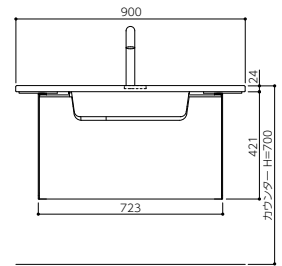
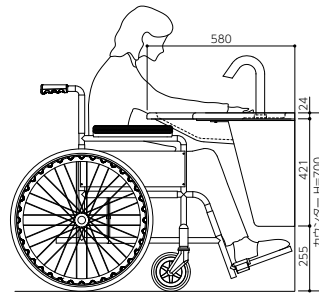
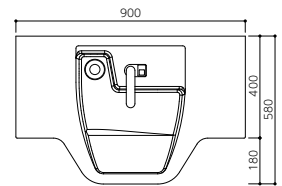

※図面のブラケットは「FCU-Cover」です。

Support | サポートアイテム

専用排水部品

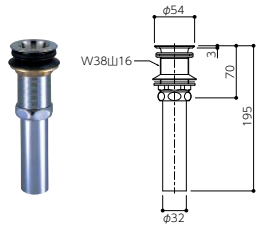

**ABH-32** 直管付丸鉢排水栓  
オーバーフロー無しボウル用

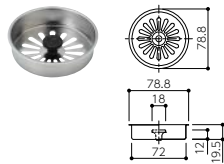

**ABH-MT50** ゴミ受け  
●着脱式

オプション

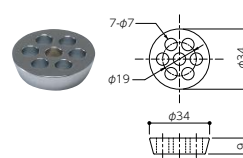

**ABH-H39** 排水目皿  
●着脱式

推奨設備機器

このページで使用している水栓は旧品番のものです。最新品番は下記の通りとなります。各設備機器の詳細はメーカーに、ブラケットなどの納まりについては弊社にお問い合わせください。



**TOTO**

TOTO株式会社

品名	品番
電気温水器 (自動水栓一体形)	TOTO REAK03B11R533M6
	TOTO THY560
Pトラップ	TOTO TH400177
	TOTO TH71051RR
	TOTO TL347CU
止水栓(壁給水用)	TOTO TL347CU
給水連結管	TOTO RHE436-35N

専用ブラケット



**FCU-Cover** カバー付きブラケット

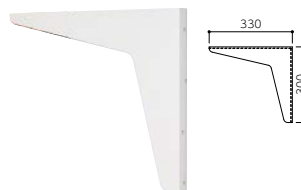
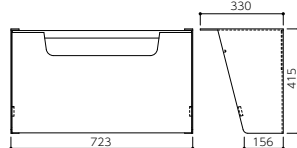

**FCU330** ブラケット

●左右1セット

病院(東京都)ノスティートM(P.83)ノカメオホワイト(CW)・グレイシアホワイト(GW)



and more...

車イスにも対応したホスピタリティーカウンター・ユニットはもちろん、その他のラビード製品もさまざまな医療施設で活躍しています。  
使い勝手とデザイン性を両立した、ラビード製品をお楽しみください。



病院(大阪府)ノビーンズM(P.85)ノミルクホワイト(MK)・グレイシアホワイト(GW)





# Custom Counter

## Standard Counter

KM  
SM / SB

## Store Bowl

DS538 / EH334  
TT415 / TT500  
M420 / M600 / M800

## Lavatory Bowl

SN400-P / SN590-P / SN600-P  
SN380-P / SA810-P / SA815-P  
S260



(一社)日本建材・住宅設備産業協会表示登録  
発散等級：F☆☆☆☆☆  
放散量区分：4VOC基準適合

# Custom Counter

カウンタートップや洗面カウンターを空間にぴったり合わせられる、セミオーダーメイドのカウンター。



## カウンタートップと洗面カウンターをご用意

セミオーダーメイドできるカウンタートップ「KM(P.102)」と、ボウルセレクト型洗面カウンター「SM/SB(P.102)」をご用意し、クオリティの高い空間づくりのお手伝いをいたします。

## 1mm単位でサイズ対応が可能

奥行と間口を1mm単位で指定でき、カラーをコーリアン®全色からお選びいただける、自由度の高いセミオーダーメイド商品です。

## 洗面カウンターにはお好きなボウルを

「SM/SB」に合わせられる、さまざまな形状のボウル(P.103~105)をラインアップしています。また、陶器ボウルを組み合わせたり、キッチンシンク(P.111~116)と合わせてキッチンカウンターをつくることも可能です。



NEW DS538 (P.103) / レインクラウドII (RC2)・グレイシアホワイト (GW)



SM-1 (P.102)・TT415-P (P.104) / コスモスプリマ (PX)・TTブラック





個人邸(東京都) / KM-1 (P.102) / ニュートラルアグリゲート (NXA)



公共施設(埼玉県) / SM-1 [特注] (P.102)・SN380-P [特注] (P.105) / グレイシアホワイト (GW)・グレイシアホワイト (GW)  
 撮影者: 中川敦玲

# Standard Counter

セミオーダーメイドで製作可能なカウンター。

1mm単位でサイズの指定ができ、前だれ形状やカウンターカラーをお好みに合わせてご選択いただけます。

## KM

前だれの形状は3種類から選ぶことができ、片側・両側のどちらでも対応可能です。

また、コーリアン®ならではの縦目が目立ちにくいシームレス加工で、連結による長いカウンターにも1mm単位で対応します。



### KM [カウンタートップ]

奥 行：100～750mm (1mm単位でサイズ対応可能)  
 間 口：900mm～(1mm単位でサイズ対応可能)  
 前 だ れ：3種類 (片側・両側どちらも対応可能)  
 標 準 色：t10mm厚2色 (GW・CW)  
 t12mm厚59色 [カラー一覧] P.137～138]

### ご注文に際してのお願い

- ①カウンターの色を標準色 (P.137～138) からお選びください。
- ②前だれの有無と形状をお選びください。
- ③奥行・間口サイズをご指定ください。

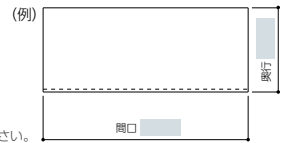

### 前だれの形状

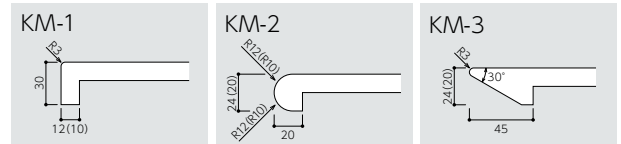

※前だれの長さを指定外にしたい場合は、お問い合わせください。  
 ※( )内の数値はt10mmの場合です。

## SM/SB

1mm単位でサイズを指定できるのももちろん、前だれの形状やバックガード、ボウル (P.103～105) まで、さまざまな形状をご用意し、施工場所にぴったりの洗面カウンターが作れます。またキッチンシンク (P.111～116) と組み合わせればキッチンカウンターのセミオーダーが可能です。



### SM/SB [ボウルフリータイプ]

奥 行：520～600mm (1mm単位でサイズ対応可能)  
 間 口：900mm～(1mm単位でサイズ対応可能)  
 前 だ れ：5種類  
 バックガード：2種類  
 標 準 色：t10mm厚2色 (GW・CW)  
 t12mm厚59色 [カラー一覧] P.137～138]

- 洗面ボウルと水栓金具の穴あけは標準仕様で、工場加工のうえお届けします。
- 陶器ボウルなどとの組み合わせも可能です。

### ご注文に際してのお願い

- ①洗面カウンターの色を標準色 (P.137～138) からお選びください。
  - ②タイプ名 (形状) をお選びください。
  - ③奥行・間口サイズをご指定ください。
  - ④水栓金具・洗面ボウルの穴あけ寸法および穴あけ位置をご指定ください。
- その他、特注加工などがございましたら同時にご指示ください。

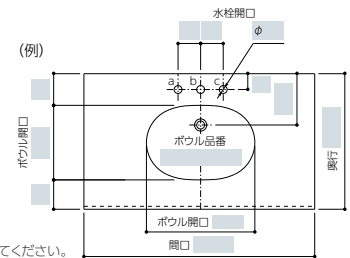

### 前だれの形状

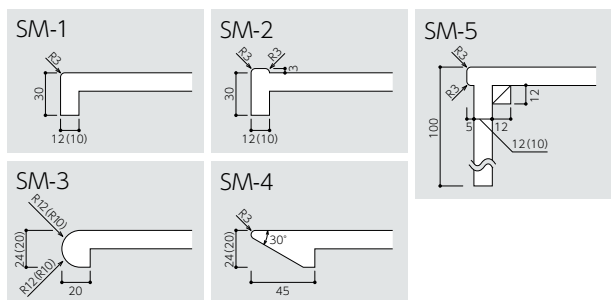

### バックガードの形状

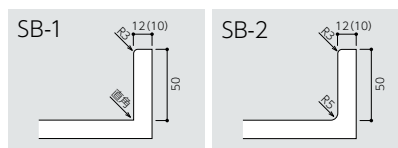

※前だれ、バックガードの長さを指定外にされる場合はお問い合わせください。  
 ※( )内の数値はt10mmの場合です。

# Store Bowl

天板が自由に選べるデザインボウルです。コーリアン®はもちろん、クォーツストーンのサイルストーン\*や、セラミックストーンのデクトン\*、木目調の人工大理石バイオマーブル\*など、どの素材とも相性がよく空間や好みに合わせて選ぶことができます。

※参照：サイルストーン・デクトンコレクションカタログ  
ラビードカウンターバイオマーブルシリーズカタログ

## NEW ツートニー 2tony

ボウルのエッジが薄く洗練されたフォルムと、2色の調和が美しいベッセルタイプのボウル「ツートニー」。ボウルの外側はコーリアン®59色からご選択いただけます。



ニュートラルアグリゲート(NXA)  
グレイシアホワイト(GW)

## ザシンクノエルス The Sink Noelse

人工大理石を削り出したかのような洗面カウンター「ザシンクノエルス(P.81)」のストアボウル。エッジの効いたスクエアのフォルムが、コーリアン®の加工性、個性豊かな色柄をあますことなく表現できます。



コスモスプリマ(PX)

### DS538 (オーバーフロー無)

外形寸法：538×338×75mm  
ボウル内寸法：529.6×329.6×90mm  
重量：10kg  
ボウル容量：14.0L  
標準色：ボウル内側2色(GW・CW)  
ボウル外側59色  
[カラー一覧】P.137~138  
素材：アクリル系人工大理石(コーリアン®)  
専用副資材：[P.107]

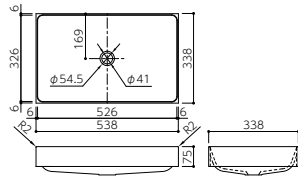

### EH334 (オーバーフロー無)

EH334R (内R付き・オーバーフロー無)  
外形寸法：524×451×110mm  
ボウル内寸法：500×334×65mm  
重量：11kg  
ボウル容量：12.5L  
標準色：59色  
[カラー一覧】P.137~138  
素材：アクリル系人工大理石(コーリアン®)  
専用副資材：[P.107]

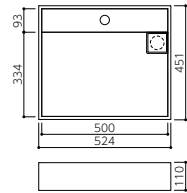

## M series

ベッセルボウルのMシリーズ。シンプルでありながら凛とした佇まいのボウルは、ホテルなどの商業施設はもちろん、住宅との相性も良く、洗面空間をエレガントにもカジュアルにも演出します。



### M420 (オーバーフロー有)

外形寸法：420×250×130mm  
ボウル内寸法：292×214×98mm  
重量：10kg  
ボウル容量：2.9L  
カラー：Mホワイト  
素材：ポリエステル系人工大理石  
専用副資材：[P.107]  
※推奨水栓金具有り

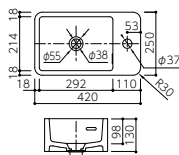

### M600 (オーバーフロー有)

外形寸法：600×450×130mm  
ボウル内寸法：564×322×106mm  
重量：20kg  
ボウル容量：8.2L  
カラー：Mホワイト  
素材：ポリエステル系人工大理石  
専用副資材：[P.107]  
※推奨水栓金具有り

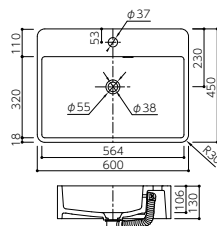

### M800 (オーバーフロー有)

外形寸法：800×450×130mm  
ボウル内寸法：764×322×113mm  
重量：30kg  
ボウル容量：11.2L  
カラー：Mホワイト  
素材：ポリエステル系人工大理石  
専用副資材：[P.107]  
※推奨水栓金具有り

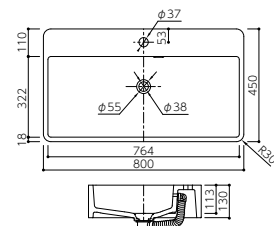



## TT series

個性的なハーフベッセルボウル。シンプルな造形ながら、トラス社の新たな素材「テノール」の凹凸のある表面加工が、光の角度で深みのある立体的な表情をもたらします。



TTホワイト



TTブラウン

### TT415 (オーバーフロー無) TT415-P (オーバーフロー有)

外形寸法：415×415×161mm

重量：3.3kg

ボウル容量：3.7L

標準色：3色

素材：人造大理石

専用副資材：[P.107]

※推奨水栓金具有り

### TT500 (オーバーフロー無) TT500-P (オーバーフロー有)

外形寸法：500×450×161mm

重量：5.3kg

ボウル容量：6.6L

標準色：3色

素材：人造大理石

専用副資材：[P.107]

※推奨水栓金具有り

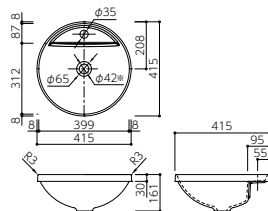

※オーバーフロー有の場合：φ38

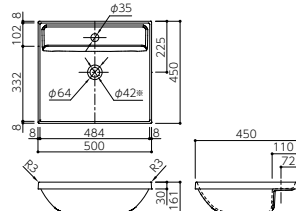

※オーバーフロー有の場合：φ38

### カラー



TTブラック

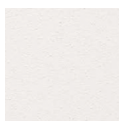

TTホワイト

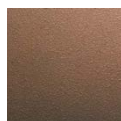

TTブラウン\*

※TTブラウンのみ単色でなく、焼き物に似た陰影のあるデザインです。

### What is TENOR?

素材「テノール」の特長



#### 割れに強い

ムク素材で密度も非常に高く、割れにくいので、つい手が滑って物を落としても安心です。



#### 汚れに強い

素材密度が高いため、汚れが染み込みにくく、ヘアカラーなどがついてもサッと水拭きで落とせます。



#### 軽く施工性がよい

陶器や天然石などに比べて比重が小さく軽いため、施工性が良く、組み合わせるカウンタートップを選びません。

※直射日光による変色・変形の恐れがあります。

### 物理特性

項目	TENOR	試験方法
耐衝撃性	198g×100cm OK (水栓取付デッキ部)	198g鉄球落下
耐汚染性	中性洗剤/スポンジで除去可	汚染13物質
耐熱性/耐熱水性	割れなし	冷凍庫冷却→熱湯吐水
耐薬品性	変化なし	酸・アルカリ浸漬
耐候性	変化なし	キセノンウェザーメーター
鉛筆硬度	8H	JIS K5600

### M series 推奨水栓金具

弊社から購入が可能です。詳細はお問い合わせください。

SANEI

SANEI株式会社

混合水栓 引き棒なし

K4750NV-13



### TT series 推奨水栓金具

弊社から購入が可能です。詳細はお問い合わせください。

KOHLER

混合水栓

TK-16027T-AF

カラー：フレンチゴールド

※同梱：同色排水金具



KOHLER

混合水栓

TK-25102T-4

※同梱：同色排水金具



# Lavatory Bowl

「SM/SB(P.102)」と組み合わせて使えるコーリアン®製洗面ボウル。



**SN400-P** (オーバーフロー有)  
 外形寸法：420×280×129mm  
 ボウル内寸法：400×260×110mm  
 重量：4.2kg  
 ボウル容量：4.0L  
 カラー：グレイシアホワイト(GW)  
 専用副資材：[P.107]

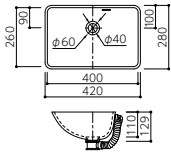

**SN590-P** (オーバーフロー有)  
 外形寸法：612×382×165mm  
 ボウル内寸法：590×360×150mm  
 重量：6.5kg  
 ボウル容量：11.0L  
 カラー：グレイシアホワイト(GW)  
 専用副資材：[P.107]

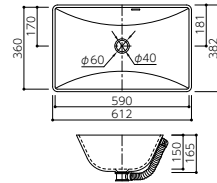

**SN600-P** (オーバーフロー有)  
 外形寸法：618×398×139mm  
 ボウル内寸法：600×380×120mm  
 重量：7.0kg  
 ボウル容量：11.4L  
 カラー：グレイシアホワイト(GW)  
 専用副資材：[P.107]

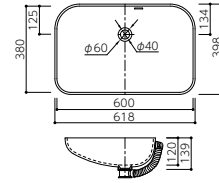

**SN380-P** (オーバーフロー有)  
 外形寸法：400×400×155.5mm  
 ボウル内寸法：380×380×140mm  
 重量：5.2kg  
 ボウル容量：6.4L  
 カラー：グレイシアホワイト(GW)  
 専用副資材：[P.107]

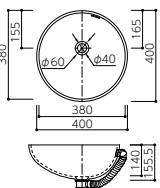

**SA810-P** (オーバーフロー有)  
 外形寸法：442.2×357.2×154.4mm  
 ボウル内寸法：418×333×143mm  
 重量：4.1kg  
 ボウル容量：6.9L  
 カラー：グレイシアホワイト(GW)  
 専用副資材：[P.107]

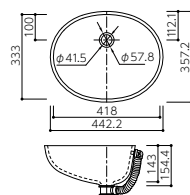

**SA815-P** (オーバーフロー有)  
 外形寸法：560×403×173.4mm  
 ボウル内寸法：535×378×162mm  
 重量：5.5kg  
 ボウル容量：12.2L  
 カラー：グレイシアホワイト(GW)  
 専用副資材：[P.107]

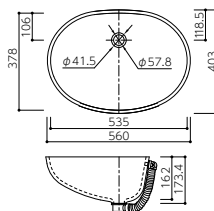

**S260** (オーバーフロー無)  
 外形寸法：280×170×118mm  
 ボウル内寸法：260×150×105mm  
 重量：1.6kg  
 ボウル容量：2.9L  
 カラー：グレイシアホワイト(GW)  
 専用副資材：[P.107]

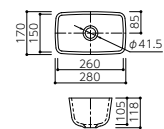

# Support

## 取付例 [SM/SB(P.102)使用]

※カウンターとボウルは同じカラーをお選びいただいても若干の色違いを生じる場合があります。

### SN400-P

寸法例：900×480mm  
前だれ：SM-1(H=40)  
バックガード：SB-1(H=50)

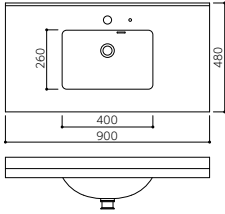

### SN590-P

寸法例：900×600mm  
前だれ：SM-1(H=40)  
バックガード：SB-1(H=50)

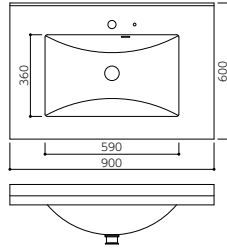

### SN600-P

寸法例：900×600mm  
前だれ：SM-1(H=40)  
バックガード：SB-1(H=50)

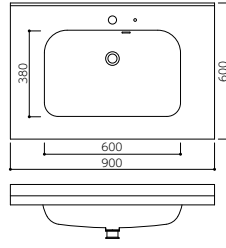

### SN380-P

寸法例：900×600mm  
前だれ：SM-1(H=40)  
バックガード：SB-1(H=50)

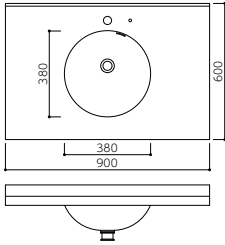

### SA810-P

寸法例：900×600mm  
前だれ：SM-1(H=40)  
バックガード：SB-1(H=50)

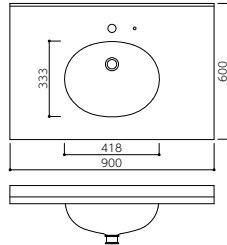

### SA815-P

寸法例：900×600mm  
前だれ：SM-1(H=40)  
バックガード：SB-1(H=50)

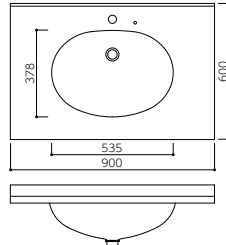

### S260

寸法例：900×350mm  
前だれ：SM-1(H=40)  
バックガード：SB-1(H=50)

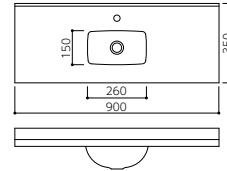

## 最小寸法

### 間口方向(W)ブラケット使用の場合

※Lアングル使用の場合の最小寸法は、端部を左右それぞれ-20mmにしてください。

$$W_{\text{最小寸法}} = a + \text{ボウル間口} + (\star + \text{ボウル間口}) + a$$

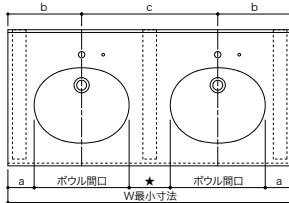

タイプ	a	★	b	c	W(1穴)	W(2穴)
SN400-P	140	200	340	600	680	1280
SN590-P	140	180	435	770	870	1640
SN600-P	140	180	440	780	880	1660
SN380-P	110	220	300	600	600	1200
SA810-P	122	244	331	662	662	1324
SA815-P	123.5	247	391	782	782	1564
S260	111	340	241	600	482	1082

### 奥行方向(D)

※水栓金具によっては、天板への取り付けに適さない場合があります。

$$D_{\text{最小寸法}} = 50 + \text{ボウル奥行} + d$$

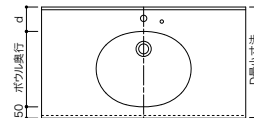

タイプ	d	D最小寸法
SN400-P	95	405
SN590-P	95	505
SN600-P	95	525
SN380-P	95	525
SA810-P	98	481
SA815-P	94	522
S260	50	250



# Support

## 専用排水金具

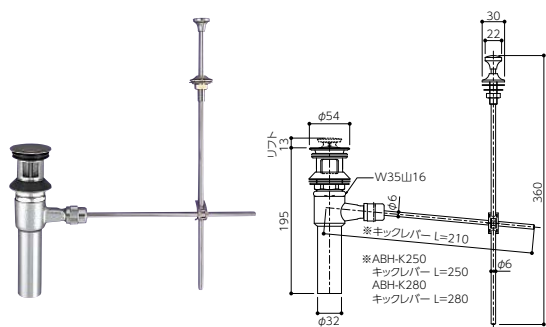

### ABH-K210/K250/K280 ポップアップ仕様

オーバーフロー有りボウル用(ポップアップ有り)

- ABH-K210、K250、K280はキックレバーの長さ違いとなります。
- ポップアップ取付用天板開口：φ12mm  
ヘアキャッチャー栓の場合は別途ABH-HF1 (P.120)をご用意ください。

※オプション品はP.120をご参照ください。

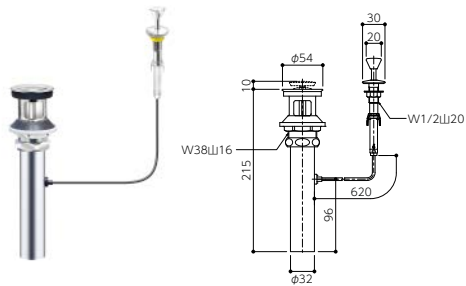

### ABH-700W ワイヤー式ポップアップ仕様

オーバーフロー有りボウル用(ポップアップ有り)

- ポップアップ取付用天板開口：φ15mm
- ヘアキャッチャー付き

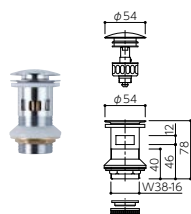

### ABH-34M プッシュ式ポップアップ横穴排水栓

オーバーフロー付有りボウル用(ポップアップ無し)

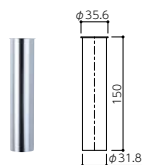

### ABH-C 片ツバ直管

※ABH-34Mとセットでご使用ください。

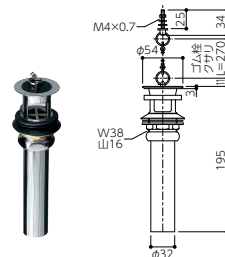

### ABH-33T 直管付横穴排水栓

オーバーフロー有りボウル用(ポップアップ無し)

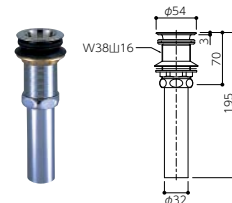

### ABH-32 直管付丸鉢排水栓

オーバーフロー無しボウル用

※オプション品はP.120をご参照ください。

## 専用トラップ

※詳細はP.119をご参照ください。

H761-32-AH ポトルトラップ(φ32)

ABT-P Pトラップ(φ32)

ABT-S Sトラップ(φ32)

## 製品対応表

商品名	専用排水栓				オーバーフロー無し	専用トラップ
	オーバーフロー有り					
	ポップアップ有り		ポップアップ無し			
引き棒式	ワイヤー式	プッシュ式	ゴム栓式			
DS538						
EH344(R)					ABH-32	
TT415(-P) TT500(-P)	-	-				
M600/M420/M800						
SN400-P	ABH-K210					H761-32-AH ABT-P ABT-S
SN590-P	ABH-K280		ABH-34M			
SN600-P	ABH-K250	ABH-700W		ABH-33T		
SN380-P	ABH-K280					
SA810-P	ABH-K250					
SA815-P	ABH-K210					
S260	-	-	-	-	ABH-32	

**speed**  
fabrication by Solid Surface

# Kitchen

## Kitchen Sink

NK851

NK838

iCB780

## Gourmet Sink

TK650

TK780

## Compact Sink

DK400

DK500



(一社)日本建材・住宅設備産業協会表示登録  
発散等級：F☆☆☆☆  
放散量区分：4VOC基準適合

# Kitchen

シックにもエレガントにもポップにも。あらゆる組み合わせをコーリアン®のカウンターと楽しめるキッチンづくり。



## オリジナルなキッチンづくりに最適なシンクをご用意

機能性にすぐれたシンクから、ミニキッチンやダブルシンクに適したコンパクトサイズのシンクまで、幅広い用途に対応するシンクをご用意しました。

セミオーダーメイドできるスタンダードカウンター「SM(P.102)」と組み合わせでお使いください。

## さまざまなご要望にお応えします

ABC商会では、キッチン空間においてもコーリアン®ならではの創造性をかたちにします。

独創的な造形や曲線をカウンターに取り入れたり、シンクもご紹介する商品から自由にお選びいただけるのはもちろん、ステンレスシンクなどにも対応します。



宿泊施設(奈良県) / SM-1 (P.102) / ラバロックII (AA2)



ショールーム(福岡県) / SM-1 (P.102) / ヘーゼルナッツII (JC2)



# NK Sink Kitchen Sink

マットな質感が美しい「NK Sink」はその見た目だけでなく、軽量で耐熱性・耐衝撃性にもすぐれた機能性クォーツシンクです。  
多彩な色柄のコーリアン®と組み合わせれば、キッチンのデザイン性が大きく向上します。



**NK851** (オーバーフロー無)  
外形寸法：851×465×257mm  
シンク深さ：240mm  
重 量：14.9kg  
シンク容量：83.2L  
標準色：NKブラック  
素 材：クォーツシンク  
※アンダータイプ

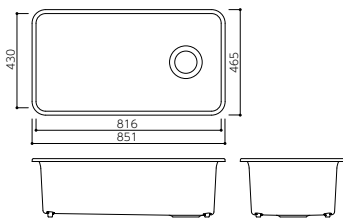

**NK838** (オーバーフロー無)  
外形寸法：838×559×257mm  
シンク深さ：247mm  
重 量：16.3kg  
シンク容量：75.7L  
標準色：NKブラック  
素 材：クォーツシンク  
※オーバータイプ

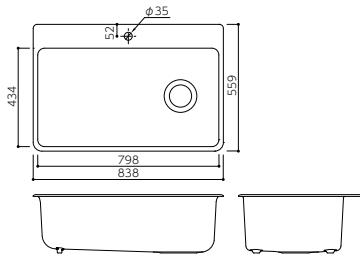

## 専用排水金具(同梱品)

※ご注文の際はどちらかをご指定ください。

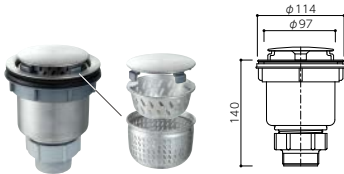

**NK-77804T-NA**



**NK-8799-BL**

## 専用排水トラップ(同梱品)

カラー

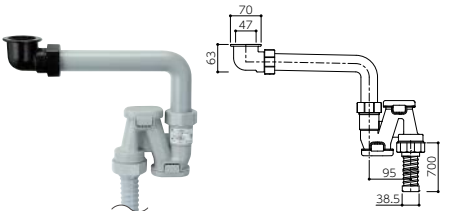

## 専用底敷網(同梱品)



**NK851専用**



**NK838専用**

## What is NK Sink?

「NK Sink」の特長

### デザイン性&機能性

どんな天板とも相性が良い、表面をマットに仕上げたシンク。また、深さがあるため、使用時の水はねを軽減します。

### 耐久性・耐汚染性・耐熱性

石英を粉砕し固めたエンジニアリングストーンと硬質樹脂のエポキシで構成されています。一般的な樹脂シンクよりすぐれた耐久性・耐汚染性・耐熱性(400℃)を実現しました。

### 施工性・メンテナンス性

キズがついた場合はオイルストーン®で研磨することで、表面の滑らかさが蘇り、キズも目立ちにくくなります。

※オイルストーン：油を含ませて使う作業用の砥石。

※完全にキズが消えることはありません。

※クォーツシンクとコーリアン®天板ではシームレス接着はできません。

## 推奨水栓金具

弊社から購入が可能です。詳細はお問い合わせください。



**KOHLER**  
プルダウンキッチン水栓  
**NK596-VS**  
カラー：パイラントステンレス



**KOHLER**  
タッチレスプルダウンキッチン水栓  
**NK77748**  
カラー：ポリッシュドクローム  
※単三電池6本(別売)をご用意ください。

## 耐汚染性

	汚染物質	水	キッチン用中性洗剤
食品・調味料	しょうゆ	○	
	コーヒー	○	
	紅茶	○	
	カレー粉	△	○
	ソース	○	
	ウイスキー	○	
	タバスコ	○	
	紅しょうが	○	
	からし	○	
	オリーブ油	△	○
文具類	ケチャップ	△	○
	水性マジック	○	
化粧品類	油性マジック	×	○
	クレヨン	△	○
家庭用品	口紅	△	○
	髪染め	△	○
	キッチン用漂白剤	○	
	酸性洗剤	○	
	アルカリ性洗剤	○	

○完全に除去できる △少し残る ×ほとんど残る

# iSink Kitchen Sink

コーリアン®のグレイシアホワイトのカウンターと組み合わせると、継ぎ目が目立たず仕上がるエービーシー商会オリジナルシンクです。  
グレイシアホワイトに近いカラーでコーリアン®との色なじみも良く相性抜群。キズや汚れ、熱に強い高性能シンクです。



アイシーホワイト

## Point

- 調味料などの汚れが染み込みにくい無垢素材なので、毎日の手入れは水拭きで、油污は中性洗剤で落とせます。
  - 細かいキズはナイロンたわしで、浅いキズはサンドペーパーで磨いて補修できます。\*
  - 缶詰や調理器具など硬い物を落としても割れにくい厚みと特性を持つシンクです。
  - 沸騰したお湯を流しても、割れたり変色する心配がありません。
- \*お手入れた部分は光の具合や角度によって、ツヤムラが見える場合があります。

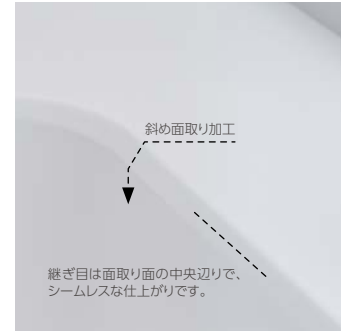

## iCB780 (オーバーフロー無)

外形寸法：840×500×280.5mm  
シンク内寸法：780×450×197mm  
重量：13.2kg  
シンク容量：56.0L  
カラー：アイシーホワイト  
素材：アクリル系人工大理石

※一般家庭向けシンクです。業務用などの特殊用途には使用しないでください。  
※カウンター天板は12mm厚をご使用ください。  
※キッチンカウンター最小奥行は700mmです。  
※排水フタはシンクと異なる製法のため、色に差が生じる場合があります。

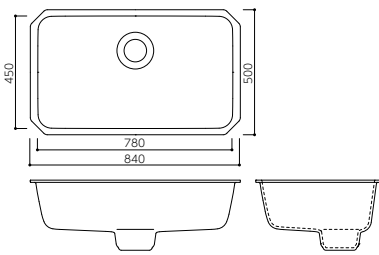

## 同梱品



排水フタ



排水網カゴ

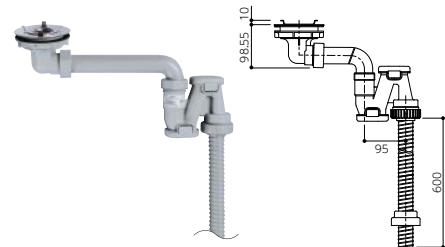

排水トラップセット

## オプション



後片付けがさらにしやすくなる、深型のトレー付き水切りカゴ。

**ICBFM25S**  
水切り網カゴ(深型)



洗い物の水切りが便利な浅型タイプ。シンク内も広く使えます。

**ICBAM25S**  
水切り網カゴ(浅型)



シンクにかぶせて、簡単な水切りや調理スペースの確保に。

**ICBASP60BS**  
サポートプレート



**ICBNMT12S**  
まな板立て



**ICBHCO3**  
止水フタ

## カラー



アイシーホワイト

## 取付イメージ

I型キッチンカウンター[SM/SB(P.102)使用]

外形寸法：2,400×700mm  
前だれ：SM-1(H=40mm)  
バックガード：SB-1(H=50mm)

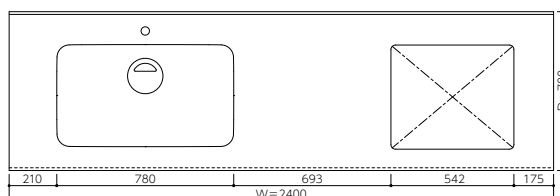

# Gourmet Sink

オリジナルなキッチン空間を可能にするアクリル系人工大理石製のグルメシンク。  
 どんな柄にも馴染むカラーラインアップのシンクは、彩り豊富なコーリアン®カウンターとシームレスに組み合わせることで、  
 あらゆる空間にマッチする衛生的なキッチンカウンターをつくり出します。



グレージュ

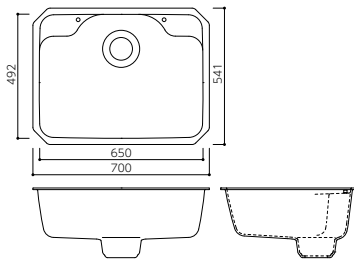

コンパクトでありながら使い勝手の良さを追求し、作業スペースを確保したグルメシンク。狭小間口や奥行650mmのキッチンにおすすめです。

## TK650 (オーバーフロー無)

外形寸法：700×541×270mm  
 シンク内寸法：650×492×206mm  
 重量：7.9kg  
 シンク容量：46.0L  
 カラー：4色  
 素材：アクリル系人工大理石

※一般家庭向けシンクです。業務用などの特殊用途には使用しないでください。  
 ※カウンター天板は12mm厚をご使用ください。  
 ※キッチンカウンター最小奥行は650mmです。  
 ※排水フタはシンクと異なる製法のため、色に差が生じる場合があります。

## カラー



ホワイト      グレー      グレージュ      シックペーージュ

## 同梱品



排水フタ

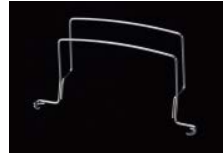

まな板立て



洗剤ラック



排水網カゴ



排水トラップ  
セット

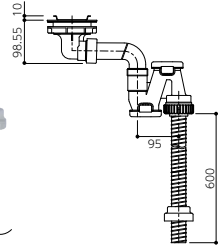

## オプション



後片付けがさらにしやすくなる、  
 深型タイプの水切りカゴ。

## TKAFM17S

水切り網カゴ(深型)



シンクにかぶせて、簡単な水切りや調理スペースの確保に。

## TKASP60AS(R/L)

サポートプレート

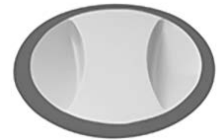

## TKHC03

止水フタ

## 取付イメージ

【型キッチンカウンター[SM/SB(P.102)使用]

外形寸法：1,800×650mm  
 前だれ：SM-1(H=40mm)  
 パックガード：SB-1(H=50mm)

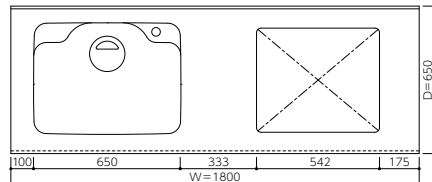

※シンクに水栓穴は開いておりません。加工工場にて開口してください。

## Point

- 調味料などの汚れが染み込みにくい無垢素材なので、毎日の手入れは水拭きで、油污れは中性洗剤で落とせます。
- 細かいキズはナイロンたわしで、浅いキズはサンドペーパーで磨くことで補修可能です。※お手入れした部分は光の具合や角度によって、ツヤムラが見える場合があります。
- 缶詰や調理器具など硬い物を落としても割れにくい厚みと特性を持つシンクです。
- 沸騰したお湯を流しても、割れたり変色する心配がありません。



ホワイト

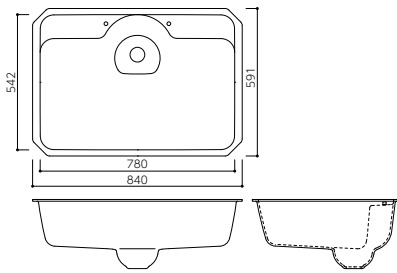

作業性にすぐれた、大きめサイズのグルメシンク。排水フタも同色系で仕上がるので、スタイリッシュなキッチン空間ができあがります。

### TK780 (オーバーフロー無)

外形寸法：840×591×270mm  
シンク内寸法：780×542×206mm  
重量：10.3kg  
シンク容量：58.0L  
カラー：4色  
素材：アクリル系人工大理石

※一般家庭向けシンクです。業務用などの特殊用途には使用しないでください。  
※カウンター天板は12mm厚をご使用ください。  
※キッチンカウンター最小奥行は700mmです。  
※排水フタはシンクと異なる製法のため、色に差が生じる場合があります。

## カラー



ホワイト

グレー

グレージュ

シックベージュ

## 同梱品



排水フタ

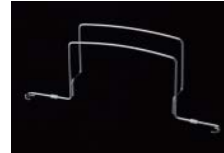

まな板立て



洗剤ラック



排水網カゴ



排水トラップ  
セット

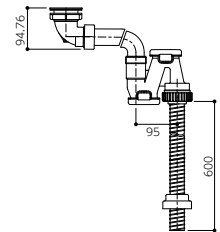

## オプション



後片付けがさらにしやすくなる、深型のトレー付き水切りカゴ。

**TKEFM25S**  
水切り網カゴ(深型)



洗い物の水切りが便利な浅型タイプ。シンク内も広く使えます。

**TKEFAM25S**  
水切り網カゴ(浅型)



シンクにかぶせて、簡単な水切りや調理スペースの確保に。

**TKNSP65ES**  
サポートプレート



### TKHC04

止水フタ

## 取付イメージ

I型キッチンカウンター[SM/SB(P.102)使用]

外形寸法：2,100×700mm  
前だれ：SM-1(H=40mm)  
パップガード：SB-1(H=50mm)

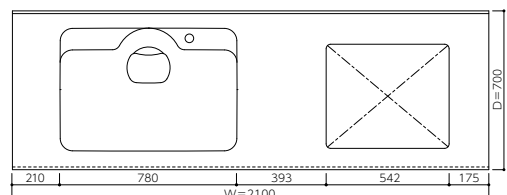

※シンクに水栓穴は開いておりません。加工工場にて開口してください。



# Compact Sink

コーリアン®製コンパクトサイズのキッチンシンク「DK500」と、さらにミニマムサイズの「DK400」。

ミニキッチンや他のシンクとあわせてダブルシンクとして使用するなど、ちょうどいいそのサイズはアイデア次第で使い方が広がります。



グレイシアホワイト(GW)

## DK400 (オーバーフロー無)

外形寸法：422.6×332.6×158.5mm

シンク内寸法：398×308×145mm

重量：6.0kg

ポウル容量：14.0L

カラー：2色

(グレイシアホワイト・カメオホワイト)

素材：アクリル系人工大理石(コーリアン®)

- ※一般家庭向けシンクです。業務用などの特殊用途には使用しないでください。
- ※カウンター天板は12mm厚をご使用ください。
- ※寸法公差は±5mmです。
- ※ディスプレイの取り付けはできません。
- ※重いものや色丁のようなものを落としたりぶつけたりしないでください。
- ※熱湯や熱した油は直接流さず、水を流しながらご使用ください。
- ※カウンターとシンクは同じカラーをお選びいただいても若干の色違いを生じる場合があります。

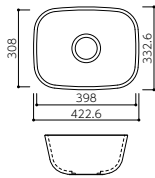

## 専用排水トラップ

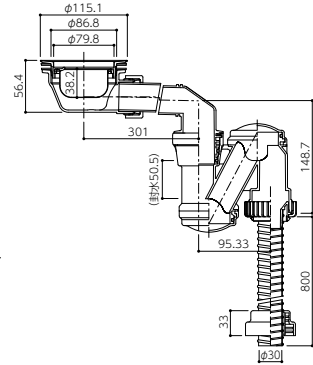

## AB-D115

φ115浅型排水トラップキット

## オプション



## AB-DC115

コーリアン®製排水プレート

サイズ：φ78.7

カラー：2色(シンクと同色)



## AB-MK23

水切りマット

サイズ：480×231mm

## カラー



グレイシアホワイト  
(GW)

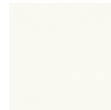

カメオホワイト  
(CW)

## 取付イメージ

ミニキッチンカウンター[SM/SB(P.102)使用]

外形寸法：900×500mm

前だれ：SM-1(H=40mm)

バックガード：SB-1(H=50mm)

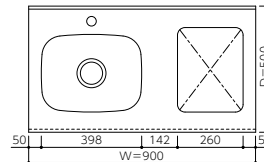



グレイシアホワイト(GW)

## DK500 (オーバーフロー無)

外形寸法：575×425×166mm

シンク内寸法：550×400×150mm

重量：7.0kg

ポウル容量：27.5L

カラー：3色

(グレイシアホワイト・カメオホワイト・ベナーロホワイト)

素材：アクリル系人工大理石(コーリアン®)

※一般家庭向けシンクです。業務用などの特殊用途には使用しないでください。

※カウンター天板は12mm厚をご使用ください。

※寸法公差は±5mmです。

※ディスプレイの取り付けはできません。

※重いものや包丁のようなものを落としたりぶつけたりしないでください。

※熱湯や熱した油は直接流さず、水を流しながらご使用ください。

※カウンターとシンクは同じカラーをお選びいただいても若干の色違いを生じる場合があります。

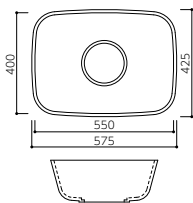

## 専用排水トラップ

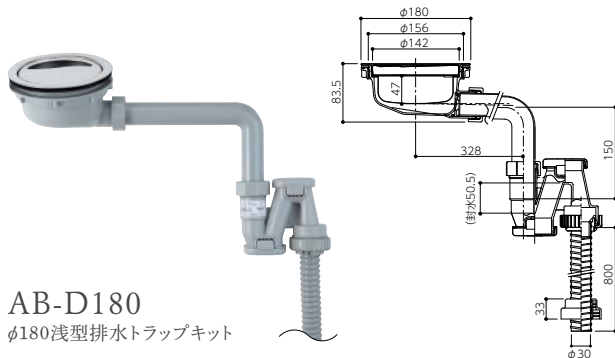

## AB-D180

φ180浅型排水トラップキット

## オプション



## AB-DC180

コーリアン®製排水プレート

サイズ：φ144

カラー：3色(シンクと同色)



## AB-SB80

サイドバスケット



## AB-MK15

ステンレス水切りプレート



## AB-MK23

水切りマット

サイズ：480×231mm

## カラー

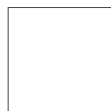

グレイシアホワイト  
(GW)

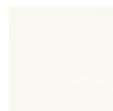

カメオホワイト  
(CW)



ベナーロホワイト  
(VW)

## 取付イメージ

I型キッチンカウンター[SM/SB(P.102)使用]

外形寸法：1,800×650mm

前だれ：SM-1(H=40mm)

バックガード：SB-1(H=50mm)

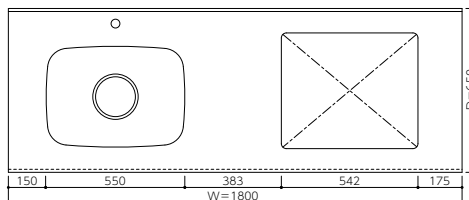



## and more...

ご紹介したシンクでつくるキッチンカウンターはもちろん、ミニキッチンやダブルシンクなど、あらゆるご要望にお応えします。  
他にない、カスタム自在のキッチンづくりをお楽しみください。



ギャラリー(京都府) / SM-1 (P.102) / ディープナイトスカイ® (HY)  
※後継色：ディープナイトスカイII (HY2)



# Support

---

ラピード®洗面カウンター 各種データ

専用副資材

最小寸法

ラピード®カラー対応表

Children's Sink

Office & Public

Design Counter

Universal Design

コーリアン®各種データ

コーリアン®試験データ

シーム接着剤カラー対応一覧表

コーリアン®シートサイズ一覧表

コーリアン®シートイメージ

# Colors List

Colors List

Maintenance メンテナンス

Index



専用排水栓(φ32)

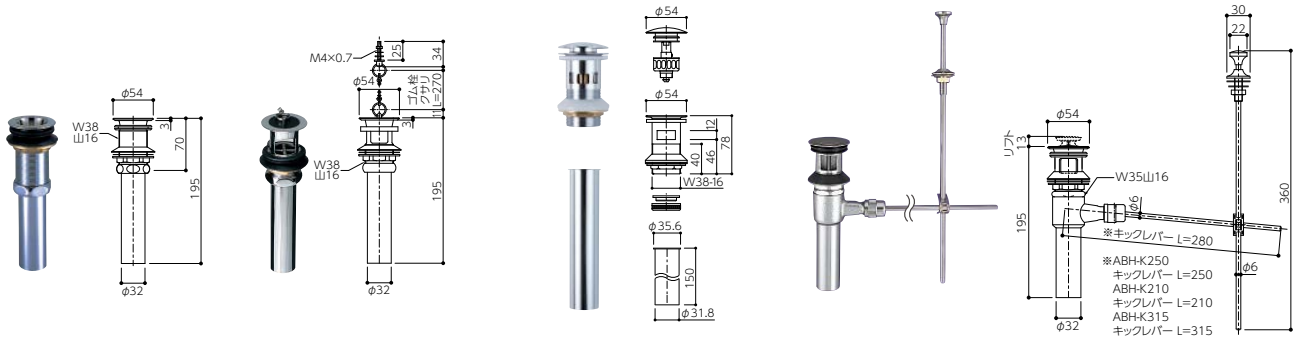

**ABH-32**  
直管付丸鉢排水栓  
オーバーフロー無しボウル用

**ABH-33T**  
直管付横穴排水栓  
オーバーフロー有りボウル用  
(ポップアップ無し)

**ABH-34M**  
プッシュ式ポップアップ横穴排水栓  
オーバーフロー有りボウル用  
(ポップアップ無し)

**ABH-K280/K250/K210/K315**  
引き棒式ポップアップ仕様  
オーバーフロー有りボウル用(ポップアップ有り)

- ABH-K280、K250、K210、K315はキックレバーの長さ違いとなります。
- ポップアップ取付用天板開口：φ12mm
- ヘアキャッチャー栓の場合は別途ABH-HF1をご用意ください。

**ABH-C** 片ツバ直管  
※ABH-34Mとセットでご使用ください。

専用トラップ

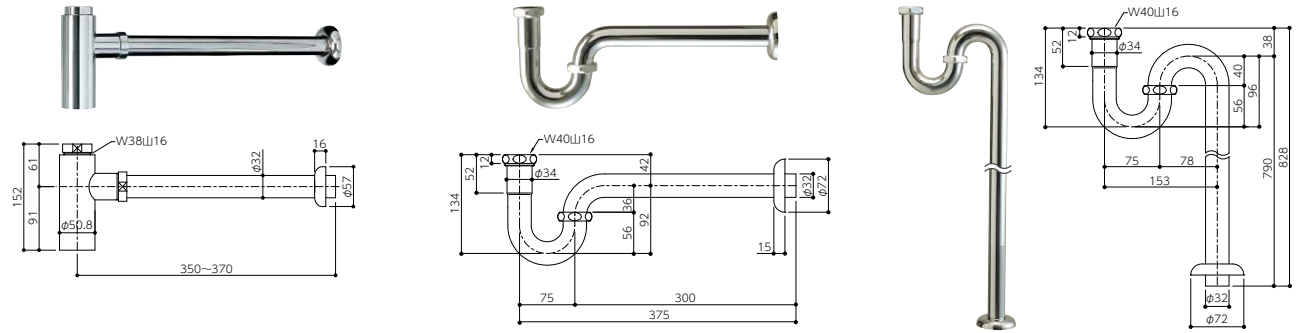

**H761-32-AH** ポルトトラップ(φ32)

**ABT-P** Pトラップ(φ32)

**ABT-S** Sトラップ(φ32)

専用ブラケット

ラピード洗面カウンター専用のブラケットです。プールや屋外ではステンレス製ブラケットBSUSシリーズをご使用ください。

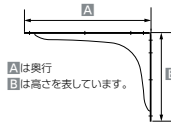

※ブラケット・Lアングルには専用ビスを同梱しております。

**BZシリーズ**  
(ST製/白焼付塗装)

カラー：日塗工色(N-95)  
写真はBZ500

<b>BZ500</b>	<b>A</b> 500× <b>B</b> 350mm
<b>BZ400</b>	<b>A</b> 400× <b>B</b> 350mm
<b>BZ350</b>	<b>A</b> 350× <b>B</b> 300mm

**BSUSシリーズ**  
(SUS304製/ヘアライン仕上げ)

<b>BSUS500</b>	<b>A</b> 500× <b>B</b> 350mm
<b>BSUS400</b>	<b>A</b> 400× <b>B</b> 350mm

ラピード  
スタンダードカウンター用(汎用)  
**固定タイプ**  
(ST製/白焼付塗装)

カラー：日塗工色(N-95)  
写真は固定タイプ500

<b>固定タイプ500</b>	<b>A</b> 490× <b>B</b> 300mm
<b>固定タイプ400</b>	<b>A</b> 400× <b>B</b> 240mm
<b>固定タイプ260</b>	<b>A</b> 260× <b>B</b> 160mm

**Lアングル**  
(ST製/白焼付塗装)

カラー：日塗工色(N-95)  
写真は一般洗面用

<b>L500</b>	<b>A</b> 500× <b>B</b> 40×40×t2.3mm
<b>L630</b>	<b>A</b> 630× <b>B</b> 40×40×t2.3mm
<b>L330</b>	<b>A</b> 330× <b>B</b> 40×40×t2.3mm

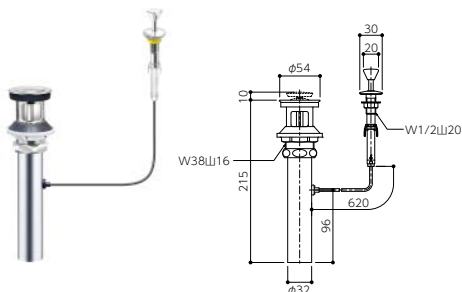

### ABH-700W ワイヤー式ポップアップ仕様

- オーバーフロー有りポウル用(ポップアップ有り)
- ポップアップ取付用天板開口: φ15mm
- ヘアキャッチャー付き

### オプション

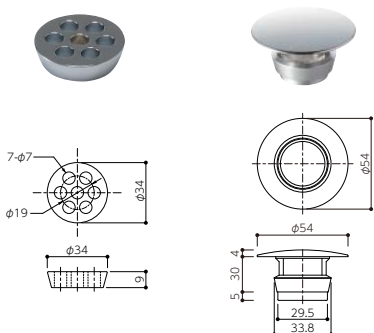

### ABH-H39 排水目皿

- ABH-32、33T対応
- 着脱式

### ABH-H341 排水化粧キャップ

- ABH-32対応
- 着脱式

### ABH-HF1 ポップアップ用ヘアキャッチャー栓

- ABH-K280、K250、K210、K315の排水ヘッド部と取り替えてご使用ください。
- 着脱式

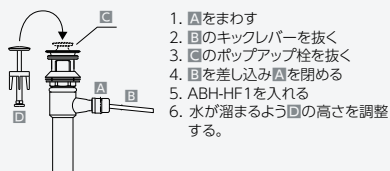
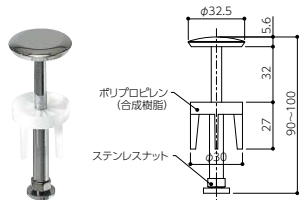

## 製品対応表

### Office & Public

商品名	専用排水栓				オーバーフロー無し	専用トラップ	専用ブラケット
	オーバーフロー有り						
	ポップアップ有り		ポップアップ無し				
引き棒式	ワイヤー式	プッシュ式	ゴム栓式				
ステイトデュオXL							
ステイトデュオ	-	ABH-700W	ABH-34M	ABH-33T	ABH-32	H761-32-AH ABT-P ABT-S	BZ500
トレスデュオ							BZ400
ブルデュオ							BZ350

### Design Counter

商品名	専用排水栓				オーバーフロー無し	専用トラップ	専用ブラケット
	オーバーフロー有り						
	ポップアップ有り		ポップアップ無し				
引き棒式	ワイヤー式	プッシュ式	ゴム栓式				
ザシクノエルス	-	-	-	-			BZ500
リブソ	-	-	-	-			BZ500
ミルム	ABH-K210	ABH-700W	ABH-34M	ABH-33T		H761-32-AH ABT-P ABT-S	BZ350/L330
ガーレ	-	-	-	-			BZ350
カーボ	-	-	-	-			BZ400
アラン	-	-	-	-			専用脚金物
タニオリ	-	-	-	-		ABT-P・ABT-S	BZ400
スティートXL	-						
スティート	ABH-K210						
スクエアキュート	ABH-K280	ABH-700W	ABH-34M	ABH-33T			BZ500
スクエア	ABH-K250						
スクエアM	ABH-K280						
ピヨ	-	-	-	-	ABH-32		BZ400
ラウンド							BZ350
ラウンドC	ABH-K280						L500
ラウンドM	ABH-K250					H761-32-AH ABT-P ABT-S	BZ350
ラウンドMC	ABH-K280						L330
ビーンズ	ABH-K280	ABH-700W	ABH-34M	ABH-33T			BZ500
ビーンズM	ABH-K250						BZ400
ビーンズMC	ABH-K250						L500
オーバル	ABH-K280						BZ500
オーバルM	ABH-K250						BZ350
フラットエッジ	-	-	-	-			専用脚金物
STB400F	ABH-K280						
STB350R	ABH-K250	ABH-700W	ABH-34M	ABH-33T			固定タイプ500
STB450V	ABH-K250						

### Universal Counter

商品名	専用排水栓				オーバーフロー無し	専用トラップ	専用ブラケット
	オーバーフロー有り						
	ポップアップ有り		ポップアップ無し				
引き棒式	ワイヤー式	プッシュ式	ゴム栓式				
RHS-HD	ABH-K210						
RHS-H							
RHS-F							
RHS-A		ABH-700W	ABH-34M	ABH-33T			BZ500
RHS-G	ABH-K280						
RHS-B					ABH-32	H761-32-AH ABT-P ABT-S	
RHS-HS							
RHS-MS	-	-	-	-			
RHS-T	ABH-K280						BZ400
RHS-R	ABH-K315	ABH-700W	ABH-34M	ABH-33T			
RHS-C	ABH-K280						L630
RHS-CS	-	-	-	-			L330

- ※排水栓・トラップ取り付けは、衛生設備工事です。
- ※フレキシブルシンクはP.61~64をご参照ください。
- ※フロートユニは、P.96をご参照ください。
- ※ストアポウル・ラバトリーポウルは、P.107をご参照ください。
- ※ABH-K280・K250・K210・K315はキックレバーの長さ違いとなります。ポップアップの取り付け位置によって対応品が異なります。

Office & Public

間口方向(W)ブラケット使用の場合

Lアングル使用の場合の最小寸法は、端部を左右それぞれ20mmにしてください。

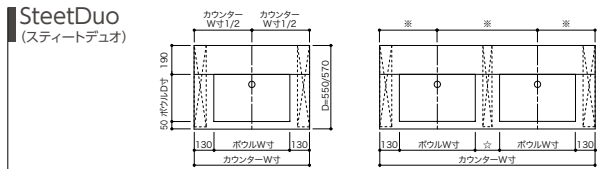

タイプ	ボウル		カウンター			☆
	W	D	W(1穴)	W(2穴)	D	
SteetDuo-S (ステイトデュオS)	380	310	640	1240	550	220
SteetDuo-M (ステイトデュオM)	500	310	760	1420	550	160
SteetDuo-L (ステイトデュオL)	550	330	810	1520	570	160

※のサイズはボウルW寸により異なります。

SteetDuo-XL  
(ステイトデュオXL)

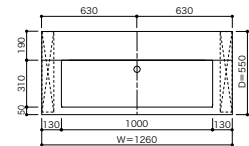

TresDuo  
(トレスデュオ)

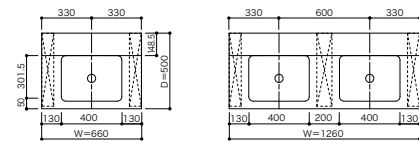

PleDuo  
(プルデュオ)

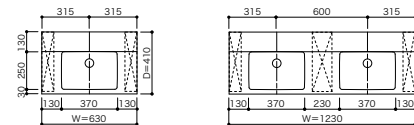

奥行方向(D)

※水栓金具によっては、化粧棚の中に納まらない場合があります。  
 ※D寸法を標準以外の数値にした場合は、標準のブラケット・排水栓が使用できない場合があります。  
 ※プルデュオは標準寸法が最小となります。

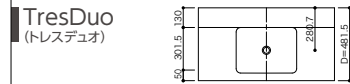
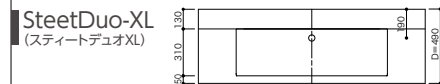
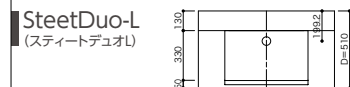
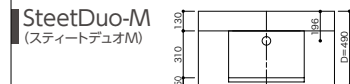
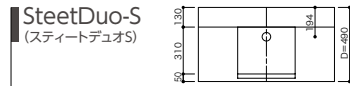

Children's Sink

間口方向(W)ブラケット使用の場合

Lアングル使用の場合の最小寸法は、端部を左右それぞれ20mmにしてください。

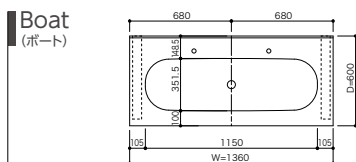

奥行方向(D)

※水栓金具によっては、天板への取り付けに適さない場合があります。  
 ※D寸法を標準以外の数値にした場合は、標準のブラケット・排水栓が使用できない場合があります。

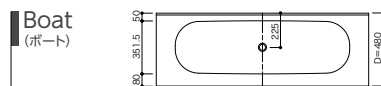

## Universal Design

### 間口方向(W)ブラケット使用の場合

Lアングル使用の場合の最小寸法は、端部を左右それぞれ-20mmにしてください。(RHS-C・RHS-Tを除く)

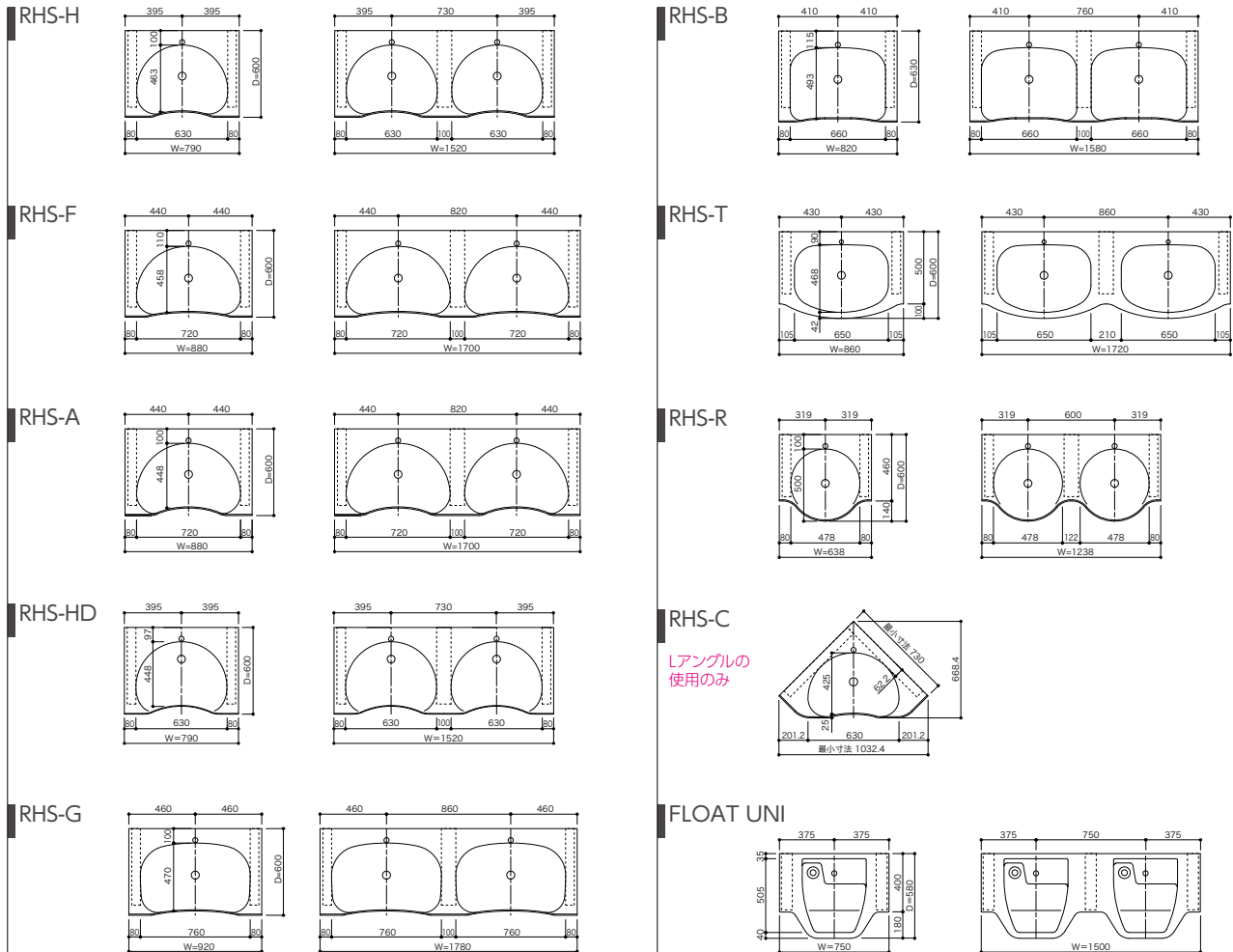

### 奥行方向(D)

※水栓金具によっては、天板への取り付けに適さない場合があります。  
 ※D寸法を標準以外の数値にした場合は、標準のブラケット・排水栓が使用できない場合があります。

$$D_{\text{最小寸法}} = a + \text{ボウル奥行} + 30$$

a: タイプ別固定値 30: 最小値30mm

タイプ	a	D最小寸法
RHS-H	37	530
RHS-F	32	520
RHS-A	52	530
RHS-HD	56	531
RHS-G	30	530
RHS-B	22	545
RHS-T	42	540
RHS-R	—	530
RHS-HS	40	535
RHS-MS	22.5	430
RHS-C	25	480

※RHS-CS・フロートユニは標準寸法が最小となります。





## 奥行方向(D)

※水栓金具によっては、天板への取り付けに適さない場合があります。  
 ※D寸法を標準以外の数値にした場合は、標準のブラケット・排水栓が使用できない場合があります。  
 ※ミルム・タニオリ・アラン・ラウンドC・ラウンドMC・ビーンズMCは標準寸法が最小となります。

**Beans**  
(ビーンズ)

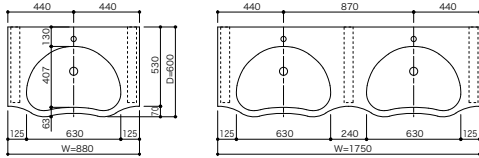

**Beans-M**  
(ビーンズM)

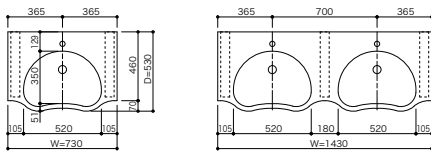

**Oval**  
(オーバル)

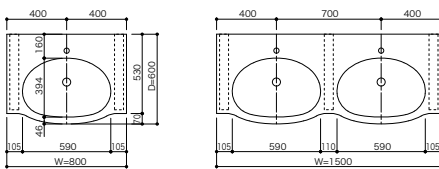

**Oval-M**  
(オーバルM)

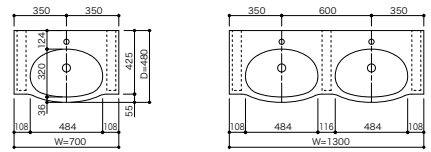

**STB350R**

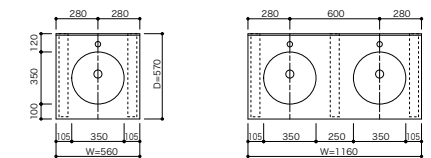

**STB400F**

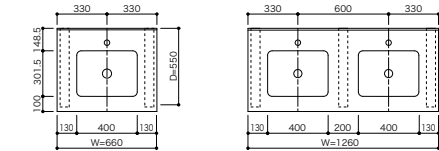

**STB450V**

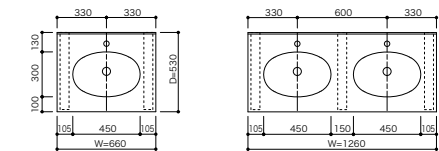

**EH122**

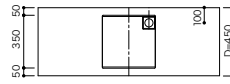

**EH175**

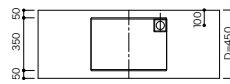

**EH275**

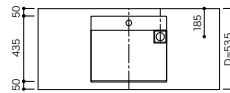

**Ripun**  
(リプン)

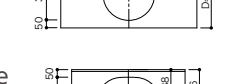

**Gale**  
(ガール)

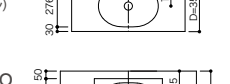

**Cavo**  
(カーボ)

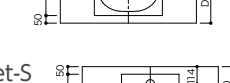

**Steet-S**  
(スチートS)

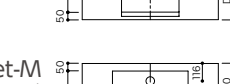

**Steet-M**  
(スチートM)



**Steet-L**  
(スチートL)



**Steet-XL**  
(スチートXL)

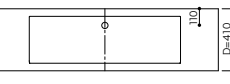

**SquareQT**  
(スクエアキュート)

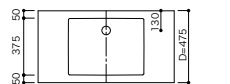

**Square**  
(スクエア)

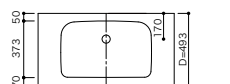

**Square-M**  
(スクエアM)

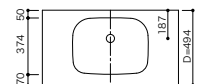

**Piyo**  
(ピヨ)



**Round**  
(ラウンド)

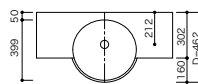

**Round-M**  
(ラウンドM)

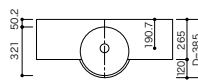

**Beans**  
(ビーンズ)

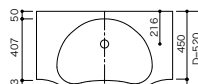

**Beans-M**  
(ビーンズM)

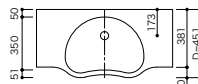

**Oval**  
(オーバル)

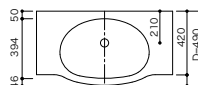

**Oval-M**  
(オーバルM)

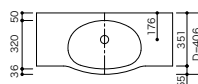

**STB350R**

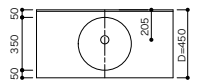



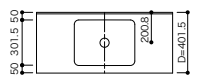

**STB400F**

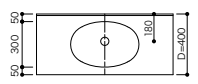

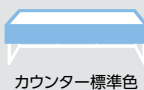
**STB450V**

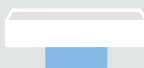

対応箇所	タイプ	ページ	カラー		
 カウンター標準色	 フラップQ	43 ~ 59	<div style="display: flex; flex-direction: column;"> <div style="display: flex; justify-content: space-between;"> <div style="writing-mode: vertical-rl; transform: rotate(180deg);">アイビー</div> <div style="display: flex; flex-wrap: wrap;"> <div style="width: 50%; text-align: center;">                      ニュートラルアグリゲート (NXA)                 </div> <div style="width: 50%; text-align: center;">                      アッシュアグリゲート (HXA)                 </div> <div style="width: 50%; text-align: center;">                      ウェザードアグリゲート (WXA)                 </div> <div style="width: 50%; text-align: center;">                      カーボンアグリゲート (CXA)                 </div> <div style="width: 50%; text-align: center;">                      ホワイトオニックス (WQ)                 </div> <div style="width: 50%; text-align: center;">                      グレーオニックス (GQ)                 </div> </div> </div> <div style="display: flex; justify-content: space-between;"> <div style="writing-mode: vertical-rl; transform: rotate(180deg);">リニア</div> <div style="display: flex; flex-wrap: wrap;"> <div style="width: 50%; text-align: center;">                      デューンプリマ (UX)                 </div> <div style="width: 50%; text-align: center;">                      ライムストーンプリマ (LI)                 </div> <div style="width: 50%; text-align: center;">                      イブニングプリマ (EP)                 </div> <div style="width: 50%; text-align: center;">                      コスモスプリマ (PX)                 </div> </div> </div> <div style="display: flex; justify-content: space-between;"> <div style="writing-mode: vertical-rl; transform: rotate(180deg);">ケル</div> <div style="display: flex; flex-wrap: wrap;"> <div style="width: 50%; text-align: center;">                      シクワイベージュ (JNX)                 </div> <div style="width: 50%; text-align: center;">                      リキウグレイ (JHX)                 </div> <div style="width: 50%; text-align: center;">                      ヨウカンブラウン (JWX)                 </div> <div style="width: 50%; text-align: center;">                      スミグレイ (JCX)                 </div> </div> </div> <div style="display: flex; justify-content: space-between;"> <div style="writing-mode: vertical-rl; transform: rotate(180deg);">リネア</div> <div style="display: flex; flex-wrap: wrap;"> <div style="width: 50%; text-align: center;">                      カムニュートラル (CMN)                 </div> <div style="width: 50%; text-align: center;">                      カムベージュ (CMB)                 </div> <div style="width: 50%; text-align: center;">                      カムグレイッシュブルー (CMG)                 </div> <div style="width: 50%; text-align: center;">                      カムダークブラウン (CMD)                 </div> </div> </div> <div style="display: flex; justify-content: space-between;"> <div style="writing-mode: vertical-rl; transform: rotate(180deg);">ベナーロ</div> <div style="text-align: center;">                      ベナーロ ホワイト (VW)                 </div> </div> <div style="display: flex; justify-content: space-between;"> <div style="writing-mode: vertical-rl; transform: rotate(180deg);">ディナ</div> <div style="text-align: center;">                      ディープナイトスカイII (HY2)                 </div> </div> <div style="display: flex; justify-content: space-between;"> <div style="writing-mode: vertical-rl; transform: rotate(180deg);">アイス</div> <div style="text-align: center;">                      グレイシアアイス (GC)                 </div> </div> </div>		
	 シンク・ボウル標準色		 フラップR フラップMO フラップ キャンチ フラップR キャンチ フラップ デュオ フラップR デュオ フラップMO デュオ フラップ キャンチ デュオ フラップR キャンチ デュオ フラップsoto フラップMOsoto フラップES キャンチ デュオ フラップESsoto FSK280 FSK390	43 ~ 48 ~ 58	<div style="display: flex; justify-content: space-around;"> <div style="text-align: center;">                      デザイナーホワイト (WN)                 </div> <div style="text-align: center;">                      グレイシアホワイト (GW)                 </div> <div style="text-align: center;">                      ミルクィーホワイト (MK)                 </div> <div style="text-align: center;">                      カメオホワイト (CW)                 </div> <div style="text-align: center;">                      ビスク (BI)                 </div> <div style="text-align: center;">                      パールグレー (PG)                 </div> </div> <div style="display: flex; justify-content: space-around;"> <div style="text-align: center;">                      インパリアルイエロー (IP)                 </div> <div style="text-align: center;">                      ティールローズ (TR)                 </div> <div style="text-align: center;">                      ピーチグラス (GL)                 </div> <div style="text-align: center;">                      シトラスオレンジ (CJ)                 </div> <div style="text-align: center;">                      ラベンダーブルー (3LB)                 </div> </div>
			 キャンチ標準色	フラップ キャンチ フラップR キャンチ フラップ キャンチ デュオ フラップR キャンチ デュオ フラップES キャンチ フラップES キャンチ デュオ	48 ~ 53 ~ 54

※カウンターとボウルが同色の場合も、多少の色違いが生じる場合があります。あらかじめご了承ください。  
 ※色見本は印刷ですので多少色が異なります。ご検討の際はサンプルでご確認ください。  
 ※ベナーロ、デュボン<sup>TM</sup>プライベートコレクション、プリマ、リニアは商品により機様が異なります。  
 ◆は輸入色です。国内在庫をしておりますが在庫切れを生じることがあります。ご注文の際は、あらかじめ在庫と納期をご確認ください。  
 ◆濃色系の製品は小さなキズが目立ちます。詳しくはP.139をご覧ください。  
 ABC はABC限定取扱色です。☒は屋外使用対応色です。使用環境によって退色することがあります。退色の度合いは色によって異なります。

カラー



















ストーン	リバーパール (RH)	サンドストーム (TO)	シラスホワイトII (CR2)	アロールートII (JB2)	ヘーゼルナッツII (JC2)	シエラ	ソルト (6V)	サンドストーン (SS)	ブラックオーツ (BQ)
	セージブラッシュII (AH2)	レインクラウドII (RC2)	ウィッチヘーゼルII (TD2)	クラムシェルII (CL2)	ラバロックII (AA2)		モンタナ	ホワイトジャスミン (WJ)	エベレスト (EV)
ニルビ	シルバーニア (SVL)	セピアニア (SPL)					マナ	アンタークティカ (MT)	ココアブラウン (CC)
ソリッド	デザイナーホワイト (WN)	グレイシアホワイト (GW)	ミルクィホワイト (MK)	カメオホワイト (CW)	ビスク (BI)	パールグレー (PG)	インペリアルイエロー (IP)	シトラスオレンジ (CJ)	
	ホット (DH)	ブルミンググリーン (GN)	ラベンダーブルー (3LB)	ティーローズ (TR)	ビーチグラス (GL)	クラウド (CD)	エスプレッソ (ES)	ノクターン (DN)	







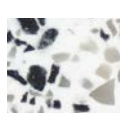

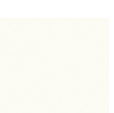





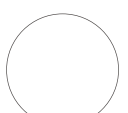

タイプ	ページ	カラー	タイプ	ページ	カラー
<p>フラップES フラップES デュオ フラップES キャンチ フラップES キャンチ デュオ フラップES soto </p>	52 54 58	<p>ESホワイト </p> <p>※近似色…ミルクィ ホワイト</p>	<p>ピョキューブ ピョキューブsoto </p> <p>ポート</p>	44 58	<p>グレイシアホワイト </p> <p>(GW)</p> <p>カメオホワイト </p> <p>(CW)</p>





カラー

インペリアルイエロー (IP)	シトラスオレンジ (CJ)	ホット (DH)	ブルミンググリーン (GN)	ラベンダーブルー (3LB)	ティーローズ (TR)	ビーチグラス (GL)

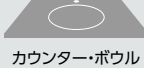

対応箇所	タイプ	ページ	カラー					
 カウンター標準色	Office & Public	75	シェン  ニュートラルアグリゲート (NXA)  アッシュアグリゲート (HXA)  ウェザーダアグリゲート (WXA)  カーボンアグリゲート (CXA)  ホワイトオニックス (WQ)  グレーオニックス (GQ)	 デューンプリマ (UX)  ライムストーンプリマ (LI)  イブニングプリマ (EP)  コスモスプリマ (PX)	リニア  シックイベージュ (JNX)  リキュウブルー (JHX)  ヨウカンブラウン (JWX)  スミグレイ (JCX)	ベナーロ  ベナーロ ホワイト (VW)		
							Design Counter	82 86
	しずせ  ホワイトテラゾー (WTZ)  グレイッシュテラゾー (GTZ)	アイス  グレイシアアイス (GC)						

対応箇所	タイプ	ページ	カラー	タイプ	ページ	カラー
 ボウル標準色	 カーボ	82	 サンドストーム (TO)  ホワイトオニックス (WQ)	 ラウンド  ラウンドM	85	 グレイシアホワイト (GW)  カメオホワイト (CW)  インペリアルイエロー (IP)
				 ビーンズ  オーバル	85 86	 シトラスオレンジ (CJ)  ラベンダーブルー (3LB)  ティーローズ (TR)
				 ビーンズMC  ラウンドC  ラウンドMC	86	

対応箇所	タイプ	ページ	カラー	タイプ	ページ	カラー
 カウンター・ボウル標準色	 ザ シンク ノエルス	81	<div style="border: 1px solid red; padding: 5px; color: red;">                         コーリアン®全色対応しています。詳しくはP.137~138をご覧ください。                     </div>	 ガーレ	82	 サンドストーム (TO)  ホワイトオニックス (WQ)





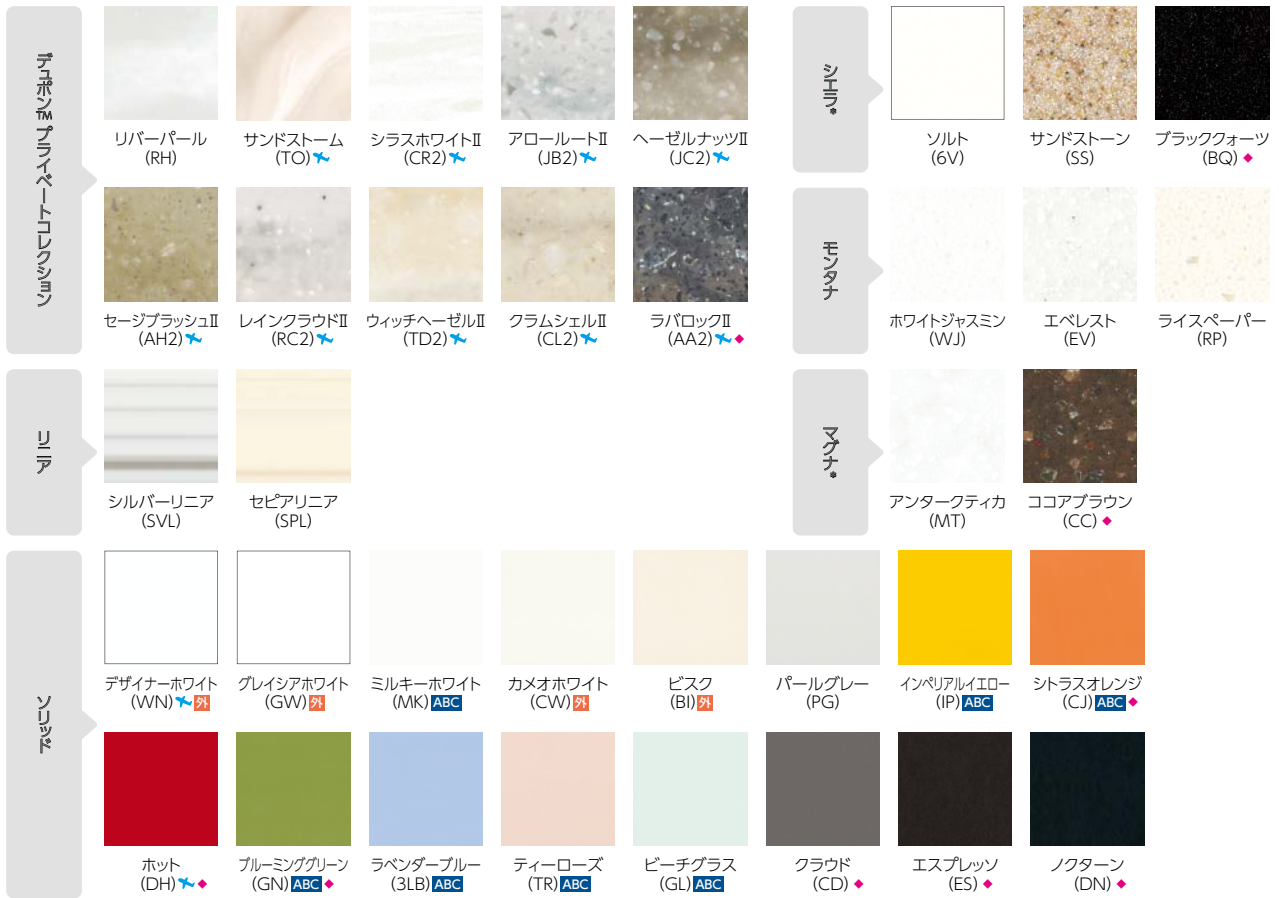



※カウンターとボウルが同色の場合も、多少の色違いが生じる場合があります。あらかじめご了承ください。  
 ※色見本は印刷ですので多少色が異なります。ご検討の際はサンプルでご確認ください。  
 ※ベナーロ、デュボン™プライベートコレクション、プリマ、リニアは商品により機様が異なります。  
 ※は輸入色です。国内在庫をしておりますが在庫切れを生じることがあります。ご注文の際は、あらかじめ在庫と納期をご確認ください。  
 ◆濃色系の製品は小さなキズが目立ちます。詳しくはP.139をご覧ください。  
 ABC はABC限定取扱色です。

カラー



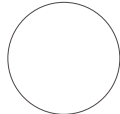

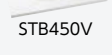
タイプ	ページ	カラー	タイプ	ページ	カラー	
ミルム	82	 グレイシアホワイト (GW)	 スティートデュオ XL	75	 グレイシアホワイト (GW)	
スクエア	84		 スティートデュオ S/M/L			 トレスデュオ
スクエアM			85	 スティート XL		83
ピョ	 スティート S/M/L			 スクエアキュート		 リポン
アラン	82	 グレイシアホワイト (GW)	 フラットエッグ	86	 グレイシアホワイト (GW)	
タニオリ	83					 カメオホワイト (CW)

Design Counter

対応箇所	タイプ	ページ	カラー
 カウンター標準色	STB400F STB350R STB450V 天板10mm厚	87	 グレイシアホワイト (GW)    カメオホワイト (CW)
	STB400F STB350R STB450V 天板12mm厚	87	コーリアン®全色対応しています。詳しくはP.137~138をご覧ください。
対応箇所	タイプ	ページ	カラー
 ボウル標準色	 STB400F	87	 グレイシアホワイト (GW)
	 STB350R  STB450V	87	 グレイシアホワイト (GW)    カメオホワイト (CW)    ティーローズ (TR) <small>ABC</small>

※カウンターとボウルが同色の場合も、多少の色違いが生じます。あらかじめご了承ください。  
 ※色見本は印刷ですので多少色が異なります。ご検討の際はサンプルでご確認ください。  
**ABC**はABC限定取扱色です。

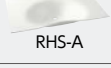
# Universal Design

対応箇所	タイプ	ページ	カラー	
 カウンター・ボール 標準色	 RHS-H  RHS-A	92	アズレン  グレイシアホワイト (GW)  ミルキーホワイト (MK) <small>ABC</small>  カメオホワイト (CW)  インペリアルイエロー (IP) <small>ABC</small>  ティーローズ (TR) <small>ABC</small>	
	 RHS-B  RHS-HS  RHS-MS	93		ローナス  ベナーロ ホワイト (VW)
	 RHS-C	94		
	 RHS-F	92	アズレン  グレイシアホワイト (GW)  カメオホワイト (CW)	
	 RHS-G	93		
	 RHS-T  RHS-R	94		
	 RHS-CS	94	アズレン  グレイシアホワイト (GW)	
	 RHS-HD	92		
	 カウンター標準色	 フロートユニ	96	コーリアン®全色対応しています。詳しくはP.137～138をご覧ください。
	 ボウル標準色	 フロートユニ	96	 Mホワイト ※近似色…グレイシア ホワイト

※色見本は印刷ですので多少色が異なります。ご検討の際はサンプルでご確認ください。  
 ※ベナーロ®は商品により模様異なります。  
 ABCはABC限定取扱色です。



環境データ

ホルムアルデヒド発生0.0mg/L(20℃)

コーリアン®およびシーム接着剤は、シックハウス症候群の原因とされる人体に有害なホルムアルデヒドなどのVOC(揮発性有機化合物)は一切発生しません。化学物質の発生に関する非常に厳しい基準をクリアし、米国NPOグリーンガードによる「グリーンガード室内空気質認証」(認定番号3143-410)「グリーンガード児童及び学校のための室内空気質環境ゴールド認証」(認定番号3143-420)を取得しています。



環境認証	項目	基準値
グリーンガード 室内空気質試験	総VOC	≤0.50mg/m <sup>3</sup>
	ホルムアルデヒド	≤61.3μg/m <sup>3</sup> (50ppb)
	総アルデヒド	≤0.10ppm
	総10μm以下の微粒子	≤50μg/m <sup>3</sup>
	4フェニルシクロヘキセン	≤6.5μg/m <sup>3</sup>
	特有の揮発性有機化合物(VOC)	≤1/10th TLV
グリーンガード 児童及び学校のための 室内空気質環境試験 (ゴールド)	総VOC	≤0.22mg/m <sup>3</sup>
	ホルムアルデヒド	≤9μg/m <sup>3</sup> (7.3ppb)
	総アルデヒド	<0.043ppm
	4フェニルシクロヘキセン	≤6.5μg/m <sup>3</sup>
	総10μm以下の微粒子	≤20μg/m <sup>3</sup>
	1×メチル2ピロリドン	≤160μg/m <sup>3</sup>
特有の揮発性有機化合物(VOC)	≤1/2 CREL or 1/100th TLV	

リサイクルへの取り組み(環境に関する国際規定ISO14001認証取得)

ISO14001認証取得デュボン・MCC(株)富山工場では、工場内で出た廃材をリサイクルしています。

環境ホルモン(有害物質)不使用

コーリアン®は製造工程において、環境ホルモンと疑われる以下の物質を使用しておらず、ダイオキシンも発生しません。また焼却処分しても有毒ガスやダイオキシンを発生しないクリーンな素材です。燃焼ガスの安全性を評価する防火性能試験の結果、マウスの生存率は100%でした。

コーリアン®の不使用有害物質

- スチレン ●ビスフェノールA ●2-(2H-1,2,3-ベンゾトリアゾール-2-イル)-4,6-ジ-tert-ブチルフェノール

コーリアン®の燃焼時の発生ガス

二酸化炭素	(1500mg/g)
一酸化炭素	(140mg/g)
シアン化水素 (検出せず)	
アンモニア (検出せず)	
硫黄酸化物 (検出せず)	
塩化水素 (検出せず)	
窒素酸化物 (検出せず)	

水による有害物質溶出ゼロ

水による溶出試験の結果、以下の有害物質すべてが不検出となっています。食品を扱うキッチンやサニタリースペースでも、安心してご使用いただけます。

**0%**

- アルキル水銀化合物 ●六価クロム化合物 ●銅 ●ニッケル
- 水銀またはその化合物 ●砒素またはその化合物 ●亜鉛 ●バナジウム
- カドミウムまたはその化合物 ●セレンまたはその化合物 ●マンガン
- 鉛またはその化合物 ●クロム ●コバルト

耐汚染性・耐薬品性

汚染物質	洗浄物質			
	水	キッチン用洗剤	フリースレンザー	サンドペーパー
食料・調味料	しょうゆ	○		
	コーヒー	○		
	紅茶	○		
	カレー粉	△	△	○
	ソース	○		
	ウイスキー	○		
	タバスコ	△	○	
	紅しょうが	○		
	からし	○		
	オリーブ油	○		
文房具類	ケチャップ	○		
	水性マジック(黒)	○		
	油性マジック(黒)	×	×	○
化粧品類	クレヨン(黒)	△	○	
	墨汁	○		
	口紅	×	△	○
	髪染め	×	×	○
	ローション	○		
	コールドクリーム	△	○	
家庭用品	眉墨	△	○	
	トニック	○		
	リキッド	△	○	
	キッチン用漂白剤	○		
	バスマジックリン	○		
	コックローチ	△	○	
	硫酸 30%	○		
	塩酸 35%	○		
	硝酸 10%	○		
	酢酸 5%	○		
	水酸化ナトリウム 40%	○		
	炭酸ナトリウム 20%	○		
	クエン酸 10%	○		
	アンモニア水 28%	○		
	塩化ナトリウム 10%	○		
メタノール 95%	○			
エタノール 50%	○			
四塩化炭素 95%	○			
化学薬品類	イソプロピルアルコール	○		
	シクロヘキサン	○		
	トルエン	○		
	キシレン	○		
	ガソリン	○		
	灯油	○		
	ヨウ素アルコール 1%	○		
	アセトン	×	△	○
	染料	○		
	酸性亜硫酸ナトリウム	○		
	ヨード液	△	△	○
	リン酸ナトリウム	○		
	尿素	○		
	ベンジン	○		
	ホルマリン(原液)	○		
ホルマリン(蒸気)	○			
硝酸銀(飽和)	○			
ヒビテン液(原液)	○			
ステリハイドL(10倍希釈)	○			
ビューラックス(原液)	○			
イソジン(原液)	○			
フェノール 5%	△	△	△	
オスパン(原液)	○			
オキシドール(原液)	○			
クレンジール石けん液(原液)	×	×	×	
クレンジール石けん液(25倍希釈)	○			

○完全に除去できる △少し残る ×ほとんど残る  
評価方法:社内法  
(カメオホワイト使用・23℃で24時間放置)

物理特性

項目	単位・他	条件	ソリッド ベナーロ* アイス リニア	シエラ* モンタナ ディーブ	マグナ*	サザレ	ユラギ コトテ	デュボン™ プライベートコレクション		プリマ		試験方法
								シラスホワイトII	左記 以外の 色	ホワイトオニックス グレーオニックス	左記以外の 色	
比重			1.8	1.7	1.7	1.7	1.7	1.7	1.7	1.8	1.7	JIS Z8807
引張強さ	MPa		42	40	30	31	34	42	33	42	33	JIS K 7161
引張破壊伸び	%		1.8	1.7	1.2	1.3	1.5	1.9	1.5	1.6	1.5	JIS K 7161
引張弾性率	GPa		3.7	3.6	3.3	3.6	3.6	3.7	3.3	4.0	3.3	JIS K 7161
曲げ強さ	MPa		72	66	62	66	67	60	55	66	55	JIS K 7171
曲げ弾性率	GPa		9.1	7.7	7.7	8.6	8.8	8.8	7.5	9.1	7.5	JIS K 7171
アイゾット衝撃値	kJ/m <sup>2</sup>		4.8	4.6	3.7	4.1	4.3	4.8	3.8	4.3	3.8	JIS K 7110
落球衝撃試験	cm	1kg	40	31	29	31	33	29	21	32	21	JIS K 7211
ロックウェル硬さ	Mスケール		91	89	85	84	85	84	79	91	79	JIS K 7202-2
パーコル硬さ			61	61	61	60	60	55	55	61	55	JIS K 6911
引っかき硬度 (鉛筆法)		荷重200g	6H	6H	6H	6H	6H	6H	6H	6H	6H	自社法
		荷重750g	3H	3H	3H	3H	3H	3H	3H	3H	3H	
線膨張係数	／℃		3.2×10 <sup>-5</sup>	3.7×10 <sup>-5</sup>	3.9×10 <sup>-5</sup>	3.9×10 <sup>-5</sup>	3.8×10 <sup>-5</sup>	3.7×10 <sup>-5</sup>	4.1×10 <sup>-5</sup>	3.2×10 <sup>-5</sup>	4.1×10 <sup>-5</sup>	JIS K 7197, -30℃~30℃
熱伝導率	W/(m・℃)	12mm厚	1.10	0.98	0.98	—	—	—	—	1.10	—	JIS A 1412
熱湯表面抵抗			変化なし	変化なし	変化なし	—	—	変化なし	変化なし	変化なし	変化なし	NEMA-LD3-3.5
高温抵抗			変化なし	変化なし	変化なし	—	—	—	—	変化なし	—	NEMA-LD3-3.6
吸水率	%	23℃ 1日	0.04	0.04	0.04	0.05	0.04	0.03	0.04	0.04	0.04	自社法サンプル: 100×100×12mm
		100日	0.26	0.32	0.32	0.31	0.31	0.30	0.40	0.26	0.40	
耐候性		1,000時間	ほとんど 変化なし	ほとんど 変化なし	ほとんど 変化なし	ほとんど 変化なし	ほとんど 変化なし	ほとんど 変化なし	ほとんど 変化なし	ほとんど 変化なし	ほとんど 変化なし	JIS B7753
色安定度		200時間	変化なし	変化なし	変化なし	—	—	変化小	変化なし	変化なし	変化なし	NEMA-LD3-3.3
カビおよび細菌			損傷なし	損傷なし	損傷なし	—	—	—	—	—	—	フロリダ暴露6ヶ月

\*実測値に基づく代表値であり保証値ではありません。  
\*試験方法変更により、過去の掲載数値と異なる部分がありますが、製品性能に変わりはありません。

電気特性

項目	性能値		試験方法
	ソリッド・ベナーロ*	シエラ*・モンタナ・マグナ*	
耐アーク性(秒)	187	186	ASTMD495
絶縁破壊の強さ(kV/mm)	23.3(板厚2.5mm)	17.6(板厚3.7mm)	ASTMD149
誘電率	4.51 at 100Hz	4.68 at 100Hz	ASTMD150
誘電正接	0.078 at 100Hz	0.095 at 100Hz	ASTMD150
体積抵抗率(ohms・cm)	3.5×10 <sup>14</sup>	3.1×10 <sup>14</sup>	ASTMD257

※実測値に基づく代表値であり保証値ではありません。

光線透過率測定

品種	板厚(mm)	全光線透過率(%)	拡散光線透過率(%)
ホワイトオニックス	WQ t12	7.8	7.1
グレイシアアイス	GC t12	7.3	6.7
カメオホワイト	CW t6	4.4	4.5
	t12	0.4	—
ソルト	6V t12	2.8	3.1
リバーパール	RH t12	2.8	2.2
サンドストーム	TO t12	1.7	1.6
シルバリーニア	SVL t12	1.5	1.1
グレーオニックス	GQ t12	1.3	1.4
セピアリニア	SPL t12	0.5	0.5
グレイシアホワイト	GW t12	0.1	—

●JIS K7375 ※実測値に基づく代表値であり保証値ではありません。  
●測定器:積分球式反射透過率計RT 100 (村上色彩技術研究所)

- 食品衛生  
日本/昭和34年厚生省告示第370号適合  
米国/NSF(米国衛生財団)規格51合格
- 室内環境  
米国NPOグリーンガード\*室内空気質認証取得(認定番号3143-410)  
米国NPOグリーンガード\*児童及び学校のための室内空気質環境  
ゴールド認証取得(認定番号3143-420)
- 鉄道車両用材料  
不燃性(ソリッド 12mm厚ほか)  
※詳細はお問い合わせください。

シリーズ名	シート色	シートコード	ラビード®シーム接着剤 チューブタイプ		ガンタイプ (カートリッジ式)	
			色名	色番	色名	色番
ソリッド	デザイナーホワイト	WN	ピュアホワイト	PWH	グレイシアホワイト	GW
	グレイシアホワイト	GW	ピュアホワイト	PWH	グレイシアホワイト	GW
	ミルキーホワイト ABC	MK	ピュアホワイト	PWH	グレイシアホワイト	GW
	カメオホワイト	CW	ホワイト	WHT	カメオホワイト	CW
	ビスク	BI	ホワイト	WHT	ビスク	BI
	パールグレー	PG	ライトグレー	LGR	パールグレー	PG
	インペリアルイエロー ABC	IP	—	—	インペリアルイエロー	IP
	シトラスオレンジ ABC	CJ	—	—	シトラスオレンジ	CJ
	ホット	DH	—	—	レッド(ホット)	DH
	ブルーミンググリーン ABC	GN	—	—	ブルーミンググリーン	GN
	ラベンダーブルー ABC	3LB	ラベンダーブルー	3LB	ドーンベージュ	DB
	ティールーズ ABC	TR	ソフトピンク	SPK	—	—
	ピーチグラス ABC	GL	クリアベージュ	CLB	ドーンベージュ	DB
	クラウド	CD	チャコールグレー	CHG	メディア	ED
	エスプレッソ	ES	グラニットブラック	GBL	グラベル	GV
ノクターン	DN	ブラック	BLK	ブラック(ノクターン)	DN	
ベナーロ*	ベナーロホワイト	VV	ホワイト	WHT	カメオホワイト	CW
アイス	グレイシアアイス	GC	クリアベージュ	CLB	ドーンベージュ	DB
シエラ*	ソルト	6V	クリアベージュ	CLB	ドーンベージュ	DB
	サンドストーン	SS	アイボリー	IVO	ボーン	BN
	ブラックウォーツ	BQ	ブラック	BLK	ブラック(ノクターン)	DN
モンタナ	ホワイトジャスミン	WJ	ピュアホワイト	PWH	グレイシアホワイト	GW
	エベレスト	EV	ホワイト	WHT	カメオホワイト	CW
	ライスペーパー	RP	クリーム	CRM	ライスペーパー	RP
サザレ	ホワイトテラゾー	WTZ	ピュアホワイト	PWH	グレイシアホワイト	GW
	グレイッシュテラゾー	GTZ	—	—	ブルーペブル	BE
ユラギ	カームニュートラル	CMN	サンド	SAD	タンブルグラス	TU
	カームベージュ	CMB	アイボリー	IVO	ボーン	BN
	カームグレイッシュブルー	CMG	ライトグレー	LGR	パールグレー	PG
	カームダークブラウン	CMD	ストロンググレー	STG	シエラジュエル	SJ
コトテ	シッフベージュ	JNX	ファジー	FUZ	ニュートラル	NU
	リキュウグレー	JHX	ミッドベージュ	MDB	トープ	TP
	ヨウカンブラウン	JWX	—	—	トープ	TP
	スミグレー	JCX	ストロンググレー	STG	シエラジュエル	SJ
デュボン™プライベートコレクション	リバーパール	RH	クリアホワイト	CLW	トランスルーセントホワイト	TW
	サンドストーン	TO	クリアベージュ	CLB	ドーンベージュ	DB
	アロールトII	JB2	ホワイト	WHT	カメオホワイト	CW
	ヘーゼルナッツII	JC2	クリアホワイト	CLW	トランスルーセントホワイト	TW
	セージブラッシュII	AH2	アイボリー	IVO	ビスク	BI
	シラスホワイトII	CR2	ホワイト	WHT	カメオホワイト	CW
	レインクラウドII	RC2	サンド	SAD	タンブルグラス	TU
	ウィッチヘーゼルII	TD2	アイボリー	IVO	ボーン	BN
	クラムシェルII	CL2	サンド	SAD	タンブルグラス	TU
	ラバロックII	AA2	チャコールグレー	CHG	メディア	ED
リニア	シルバリーニア	SVL	クリアホワイト	CLW	トランスルーセントホワイト	TW
	セビアリーニア	SPL	クリアホワイト	CLW	トランスルーセントホワイト	TW
マグナ*	アンタークティカ	MT	ピュアホワイト	PWH	グレイシアホワイト	GW
	ココアブラウン	CC	ストロンググレー	STG	シエラジュエル	SJ
ディープ	ディーブナイツカイII	HY2	ブラック	BLK	ブラック(ノクターン)	DN
	ニュートラルアグリゲート	NXA	サンド	SAD	タンブルグラス	TU
プリマ	アッシュアグリゲート	HXA	ミッドベージュ	MDB	トープ	TP
	ウェザードアグリゲート	WXA	ミッドベージュ	MDB	トープ	TP
	カーボンアグリゲート	CXA	チャコールグレー	CHG	メディア	ED
	ホワイトオニックス	WQ	クリアベージュ	CLB	ドーンベージュ	DB
	グレーオニックス	GQ	ライトグレー	LGR	パールグレー	PG
	デューンプリマ	UX	ソフトピンク	SPK	ボーン	BN
	ライムストーンプリマ	LI	ホワイト	WHT	カメオホワイト	CW
	イブニングプリマ	EP	クリアホワイト	CLW	トランスルーセントホワイト	TW
	コスモスプリマ	PX	グラニットブラック	GBL	グラベル	GV

ABC はABC限定取扱色です。

在庫切れが生じることがございます。あらかじめ在庫と納期をご確認ください。

### シーム接着剤によるシームレス加工

コーリアン®同士の接着には専用のシーム接着剤(2液反応タイプ)をご使用ください。シートの色に合った接着剤を使用すれば、一体成形したような継ぎ目の目立たない仕上がりが可能です。



ラビード®シーム接着剤 チューブタイプ  
●主剤(44mL)、硬化剤(2.7mL)、透明キャップ1個  
※チューブタイプの使用方法は、同梱されている説明書をご参照ください。



ガンタイプ(カートリッジ式)  
●カートリッジ(50mL) ミキサーチップ2本付  
●ガン  
※ミキサーチップ(別売)は1箱250本入り

# Support | コーリアン®シートサイズ一覧表

シリーズ名	価格指数	色	シートコード	サイズ(厚さ・長さ×幅(mm))									
				t19	t12			t10		t6			
				762×3,658	762×2,490	762×3,658	930×3,658	950×3,658	762×2,490	762×3,658	762×2,490	930×2,490	
ソリッド	100	デザイナーホワイト	WN			✈							
		グレイシアホワイト	GW	●	ABC	●	●			ABC	●	●	●
		ミルクホワイト	MK			ABC							
		カメオホワイト	CW		ABC	●				ABC	●	●	
		ビスク	BI			●							
		パールグレー	PG			●							
		インペリアルイエロー	IP			ABC							
		シトラスオレンジ◆	CJ			ABC							
		ホット◆	DH			✈							
		ブルーミンググリーン◆	GN			ABC							
		ラベンダーブルー	3LB			ABC							
		ティーローズ	TR			ABC							
		ピーチグラス	GL			ABC							
		クラウド◆	CD			●							
エスプレッソ◆	ES			●									
ノクターン◆	DN			●									
ベナーロ*	110	ベナーロホワイト	VW			●							
アイス	110	グレイシアアイス	GC			✈							
シエラ*	120	ソルト	6V			●							
		サンドストーン	SS			●							
モンタナ	120	ブラックオーツ◆	BQ			●							
		ホワイトジャスミン	WJ			●							
		エベレスト	EV			●							
サザレ	125	ライスペーパー	RP			●							
		ホワイトセラゾー	WTZ			●							
ユラギ	125	グレイッシュセラゾー	GTZ			●							
		カームニュートラル	CMN			●							
		カームベージュ	CMB			●							
		カームグレイッシュブルー	CMG			●							
コテテ	125	カームダークブラウン◆	CMD			●							
		シックイベージュ	JNX			●							
		リキョウグレー◆	JHX			●							
		ヨウカンブラウン◆	JWX			●							
		スミグレー◆	JCX			●							
デュボン™ プライベート コレクション	125	リバーパール	RH			●							
		サンドストーム	TO			✈							
		アロールートII	JB2			✈							
		ヘーゼルナッツII	JC2			✈							
		セージブラッシュII	AH2			✈							
		シラスホワイトII	CR2			✈							
		レインクラウドII	RC2			✈							
		ウィッチヘーゼルII	TD2			✈							
		クラムシェルII	CL2			✈							
		ラパロックII◆	AA2			✈							
リニア	125	シルバリーニア	SVL			●							
		セピアリーニア	SPL			●							
マグナ*	125	アンタークティカ	MT			●							
		ココアブラウン◆	CC			●							
ディープ	125	ディープナイトスカイII◆	HY2			✈							
プリマ	135	ニュートラルアグリゲート	NXA			✈							
		アッシュアグリゲート◆	HXA			✈							
		ウェザードアグリゲート◆	WXA			✈							
		カーボンアグリゲート◆	CXA			✈							
		ホワイトオニックス	WQ			●		●					
		グレーオニックス	GQ			●		●					
		デューンプリマ	UX			✈							
		ライムストーンプリマ	LI			✈							
		イブニングプリマ◆	EP			✈							
		コスモスプリマ◆	PX			✈							

### 輸入品(✈印)についてのご注意

- ・国内在庫をしておりますが、在庫切れが生じることがあります。ご注文の際は、あらかじめ在庫と納期をご確認ください。
- ・同シリーズ内の国産品とは完成品価格が異なる場合があります。
- ◆ 濃色系の製品は小さなキズが目立ちます。詳しくはP.139をご覧ください。

ABCはABC限定取扱色です。

### 価格指数の算出基準(12mm厚×3,658mmサイズ)

設計上代価格はオープン価格となっておりますが、左記はソリッドシリーズの板価格を100とし、シリーズ別に指数化したものです。加工費等を含めた最終商品価格につきましてはお問い合わせください。

### 特注サイズについて

上記以外の特注サイズにつきましてはご相談ください。

在庫切れが生じることがございます。  
あらかじめ在庫と納期をご確認ください。

厚さについて コーリアン®は、12mm厚をはじめとした4種類の厚さをご用意しています。用途に合わせた最適な厚さをご選択ください。

厚さ	特性	主な使用用途	適合商品	ページ
19mm		●受付カウンター ●キッチンカウンター ●テーブル など	—	—
12mm	カウンタートップに適した高い強度を備えています。	●受付カウンター ●キッチンカウンター ●テーブル など	Children's Sink	P.34
			Office & Public	P.68
			Design Counter	P.76
10mm	12mmタイプに比べ軽量で作業性にすぐれています。	●洗面カウンター ●店舗カウンター など	Universal Design	P.88
			Design Counter (STB350R-400F-450V)	P.87
6mm	光の演出や什器・腰板などの垂直面に適しています。	●照明演出・照明器具 ●店舗・ショールームのディスプレイ ●腰壁面 ●プースパネル面材 など	Custom Counter	P.98
			—	—



シートイメージ一例

色見本はサンプルの一部の写真のため、イメージが異なる場合がございます。  
下記の写真を参考にいただき、現物サンプルでご確認ください。

オフィシャルサイトでは、  
全カラーのシートイメージが  
確認できます。



ニュートラルアグリゲート(NXA) ◆



ウェザードアグリゲート(WXA) ◆ ◆



カムグレイッシュブルー(CMG)

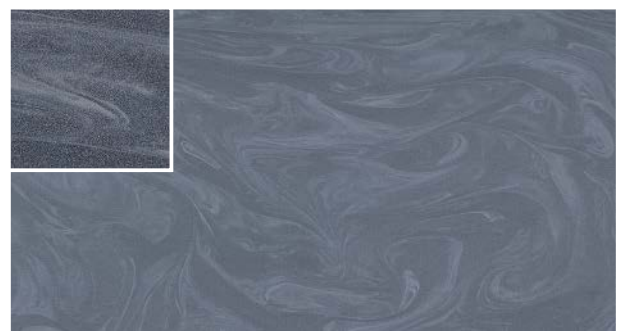

イブニングプリマ(EP) ◆ ◆



コスモスプリマ(PX) ◆ ◆

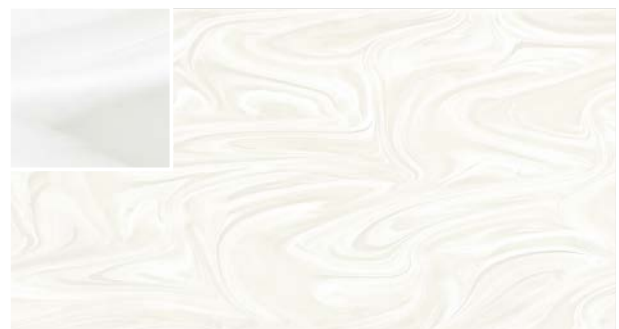

ホワイトオニックス(WQ)



ラバロックII(AA2) ◆ ◆



スミグレー(JCX) ◆

## 柄のイメージ・ジョイントについての留意点

### 柄のイメージとエッジ加工のご注意

板ごとに模様異なりますので、ジョイント部では柄が途切れることをご留意ください。また、エッジ加工をする場合に接続部の柄に違和感が生じることがあります。加工法によっては目立たなくすることも可能ですのでご相談ください。

ジョイント加工に  
注意が必要な  
コーリアン®

プリマ	
デュボン™プライベートコレクション	
コトテ	リニア
ユラギ	ベナーロ*

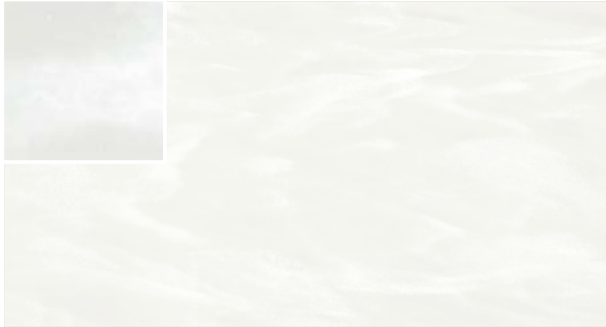

リバーパール(RH)



ウィッチヘーゼルII (TD2) ♡



デュンプリマ(UX) ♡



ライムストーンプリマ(LI) ♡



サンドストーム(TO) ♡

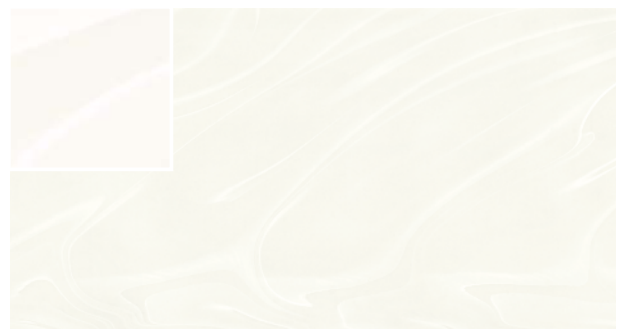

ベナーロホワイト(VW)



シルバーリニア(SVL)

### 輸入品(♡印)についてのご注意

- ・国内在庫をしておりますが在庫切れを生じることがあります。ご注文の際は、あらかじめ在庫と納期をご確認ください。
- ・同シリーズ内の国産品とは完成品価格が異なる場合があります。

※各製品の色調は印刷ですので現物と多少色が異なります。ご検討の際はサンプルにてお確かめください。

◆濃色系シートは小さなキズなどが他の色と比べて目立ちます。詳しくはP.139をご覧ください。

# CORIAN® Colors List

- 6mm厚 2色…6印
- 10mm厚 2色…10印
- 12mm厚 全59色
- 19mm厚 1色…19印

## 輸入品 (✕印) についてのご注意

・国内在庫をしておりますが在庫切れを生じることがあります。ご注文の際は、あらかじめ在庫と納期をご確認ください。  
 ・同シリーズ内の国産品とは完成品価格が異なる場合があります。

※各製品の色調は印刷ですので現物と多少色が異なります。ご検討の際はサンプルにてお確かめください。













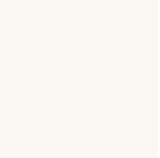













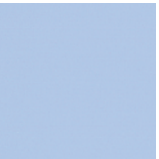











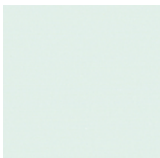

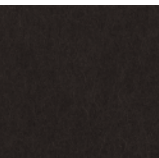
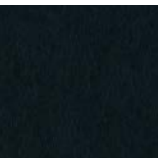







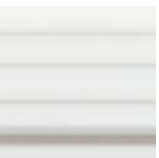

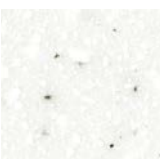
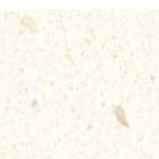

※ディープナイトスカイIIは表面仕上げを施した製品の画像です。ご使用時にも表面仕上げが必要となります。

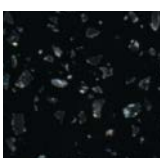
◆濃色系シートは小さなキズなどが他の色と比べて目立ちます。詳しくはP.139をご覧ください。

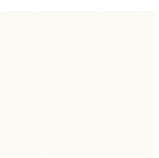
ABCはABC限定取扱色です。

例は屋外使用対応色です。使用環境によって退色することがあります。退色の度合いは色によって異なります。

ベニシ						
	ニュートラルアグリゲート (NXA) ✕	アッシュアグリゲート (HXA) ✕◆	ウェザードアグリゲート (WXA) ✕◆	カーボンアグリゲート (CXA) ✕◆	デューンプリマ (UX) ✕	ライムストーンプリマ (LI) ✕
イブニング						
	イブニングプリマ (EP) ✕◆	コスモスプリマ (PX) ✕◆	ホワイトオニックス (WQ)	グレーオニックス (GQ)		
リバー						
	リバーパール (RH)	サンドストーム (TO) ✕	シラスホワイトII (CR2) ✕	アロールートII (JB2) ✕	ヘーゼルナッツII (JC2) ✕	セージブラッシュII (AH2) ✕
レイク						
	レイククラウドII (RC2) ✕	ウィッチヘーゼルII (TD2) ✕	クラムシェルII (CL2) ✕	ラパロックII (AA2) ✕◆		
シアン						
	シクイベージュ (JNX)	リキウグレー (JHX) ◆	ヨウカンブラウン (JWX) ◆	スミグレー (JCX) ◆		
カム						
	カムニュートラル (CMN)	カムベージュ (CMB)	カムグレイッシュブルー (CMG)	カムダークブラウン (CMD) ◆		
テラゾ						
	ホワイトテラゾー (WTZ)	グレイッシュテラゾー (GTZ)				

アゼリオン							
	デザイナーホワイト (WN)  	グレイシアホワイト (GW)  	ミルクィホワイト (MK) 	カメオホワイト (CW)  	ビスク (BI) 	パールグレー (PG)	
							
	インペリアルイエロー (IP)  	シトラスオレンジ (CJ)  	ホット (DH)  	ブルーミンググリーン (GN)  	ラベンダーブルー (3LB)  	ティーローズ (TR)  	
							
	ビーチグラス (GL)  	クラウド (CD) 	エスプレッソ (ES) 	ノクターン (DN) 			
シエラ				リア			
	ソルト (6V)	サンドストーン (SS)	ブラックフォーツ (BQ) 		シルバーリア (SVL)	セピアリア (SPL)	
モンタナ				ベナーロ			
	ホワイトジャスミン (WJ)	エベレスト (EV)	ライスペーパー (RP)		ベナーロホワイト (VW)		
							
ディーブ	ディーブナイトスカイII (HY2)  			アイス			
			グレイシアアイス (GC)  				
マナ							
	アンタークティカ (MT)	ココアブラウン (CC) 					



# Maintenance

コーリアン®は均質なソリッド材です。調味料の汚れや水アカなどが染み込みにくく、万一汚れてしまっても、簡単にふき取ることができます。メンテナンス性にもすぐれたコーリアン®。その美しさは変わることなく輝きを保つことができます。

## メンテナンスを始める前に

- ・コーリアン®は汚れが染み込みにくい素材ですが、色柄によりメンテナンス方法・汚れの落とし方に違いがあります。
- ・ソコフなどのこげ落とし専用クリーナーは、コーリアン®の表面を傷めますので、絶対に使用しないでください。

## 毎日のお手入れ

### 通常の汚れは…

コーリアン®は、均質なソリッド材ですから汚れが染み込みにくく、簡単なお手入れで汚れが残りません。日常の汚れや水アカなどは水拭き、またはキッチン用洗剤を浸した布で拭くだけで十分きれいになります。なお、使い込んでいくと自然と表面に艶がでてきます。この状態で部分的に研磨すると表面がムラになりますので、なるべく全体的にお手入れされることをお勧めします。



### お手入れワンポイントアドバイス

濃色系コーリアン®をご使用の方で、手油汚れが気になる場合は、キッチンクイックルなどのキッチン用掃除シートで拭き取るときれいになります。

## 気になる汚れ・傷のお手入れ

### アルコール使用時の注意点

アルコールは揮発性のため、通常使用ではコーリアン®に影響はありません。しかし、アルコールが揮発できない状況(例えば、アルコールをスプレーした直後に物を上から置くなど)を作った場合、天板の表面が若干荒れてしまう場合がありますので十分ご注意ください。

・濃色系コーリアン®の場合、アルコールを噴霧し、自然乾燥させると光沢斑が出る場合がありますので、ペーパータオル等にアルコールを含ませて拭いてください。その後アルコールが揮発したことをご確認ください。適切にご使用いただくことで、濃色のコーリアン®においてもアルコールをご使用いただけます。

### 濃色系以外のコーリアン®をご使用の場合

#### しつこい汚れは…

スポンジたわしや、「スコッチブライト™(研磨粒子付)」に中性洗剤やクリームクレンザーを含ませて弧を描くように磨いてください。ソリッドシリーズ以外は、上記の手順の後、水洗いした「スコッチブライト™(研磨粒子付)」で軽く磨いてください。漂白剤も使用できます\*が、ご使用後は水拭きしてください。水をしっかり含ませたメラミンスポンジもご使用いただけます。

\*漂白剤のご使用にあたっては漂白剤メーカーの使用方法に従ってください。



#### 気になる傷は…

コーリアン®は、均質なソリッド材ですから、傷がついても簡単な手段で元通りにすることができます。目の粗い240番のサンドペーパーで傷が消えるまで磨いてください。次に目のやや細かい400番のサンドペーパーで軽く磨いてください。ソリッドシリーズは、「スコッチ・ブライト™(研磨粒子付)」で軽く弧を描くように磨いて仕上げてください。ソリッドカラーシリーズ以外は、目の細かい600番のサンドペーパーか、「スコッチ・ブライト™(研磨粒子付)」でごく軽く磨いて仕上げてください。



※「スコッチブライト™」はスリーエムカンパニーの登録商標です。

### 濃色系コーリアン®をご使用の場合

#### しつこい汚れは…

水をしっかり含ませたメラミンスポンジで、軽く拭き取ってください。

・濃色系コーリアン®(右記参照)は水シミ、手油、傷などがほかの色に比べて目立ちます。ご理解の上ご使用ください。水シミの原因となりますので、水などの汚れはすぐに拭き取ってください。  
・濃色系コーリアン®を「スコッチ・ブライト™(研磨粒子付)」やクリームクレンザーで磨きますと、微妙な艶の違いを生じ磨いた部分がうっすらと白くなってしまいますので、ご使用はお勧めしません。

#### 濃色系コーリアン®

プリマ	アッシュアグリゲート、ウェザードアグリゲート、カーボンアグリゲート、イブニングプリマ、コスモスプリマ
デュボン™ プライベートコレクション	ラパロックII
コテテ	リキュウグレー、ヨウカンブラウン、スミグレー
ユラギ	カムダークブラウン
ソリッド	シトラスオレンジ、ホット、ブルーミンググリーン、クラウド、エスプレッソ、ノクターン
シエラ*	ブラックフォーツ
ディーブ	ディーブナイツカイII
マグナ*	ココアブラウン

# Index

2	
2tony	103
A	
AB-D115	115
AB-D180	116
AB-DC115	115
AB-DC180	116
ABH-32	63・96・107・119
ABH-33T	63・107・119
ABH-34M	63・107・119
ABH-700W	107・120
ABH-C	63・107・119
ABH-F50	63
ABH-F50N	63
ABH-F800	63
ABH-FK79	63
ABH-H341	120
ABH-H39	96・120
ABH-HF1	120
ABH-K210	107・119
ABH-K250	107・119
ABH-K280	107・119
ABH-K315	119
ABH-MT50	96
ABH-NAT	63
ABH-PK	63
AB-MK15	116
AB-MK23	115・116
AB-SB80	116
ABS-FKL01	63
ABT-P	63・107・119
ABT-S	63・107・119
Alan	82
B	
Beans/Beans-P	85
Beans-M/Beans-MP	85
Beans-MC/Beans-MCP	86
Boat/Boat-P	44
BSUS400	119
BSUS500	119
BZ350	119
BZ400	119
BZ500	119
C	
Cavo	82
D	
DK400	115
DK500	116
DS538	103
E	
EH122/EH122R	81
EH175/EH175R	81
EH275/EH275R	81
EH334/EH334R	103
EIX-250C0	64
EIX-250C1	64
Elicol	33
EY507-13	63
F	
FCU330	96
FCU-Cover	96
Flapp	45
Flapp Cover	59
Flapp Soto	58
Flapp CANTI	47
Flapp CANTI Duo	48
Flapp Duo	48
Flapp-ES	52
Flapp-ES CANTI	53
Flapp-ES CANTI Duo	54
Flapp-ES Cover	59
Flapp-ES Duo	54
Flapp-ES Soto	58
Flapp-MO	46

Flapp-MO Cover	59
Flapp-MO Duo	48
Flapp-MO Soto	58
Flapp-Q	43
Flapp-R	46
Flapp-R CANTI	47
Flapp-R CANTI Duo	48
Flapp-R Duo	48
Flapp足洗	60
Flat egg	86
Flim	33
FLOAT UNI	96
FSK280	63
FSK390	63
G	
Gale	82
H	
H761-32-AH	63・107・119
I	
ICB780	112
iCBAM25S	112
iCBASP60BS	112
iCBFM25S	112
ICBHC03	112
ICBNMT12S	112
iSink	112
J	
JY125-13	48-54
JY12Y-13	60
K	
K4750NV-13	104
K47450-S-13	83
KM	102
L	
L330	119
L500	119
L630	119
M	
M420	103
M600	103
M800	103
Mirumu/Mirumu-P	82
M series	103
N	
NK596-VS	111
NK77748	111
NK-77804T-NA	111
NK838	111
NK851	111
NK-8799-BL	111
NK Sink	111
O	
Oval/Oval-P	86
Oval-M/Oval-MP	86
P	
Péty-on	59
Piyo	85
PiyoCube	44
PiyoCube Soto	58
PleDuo/PleDuo-P	75
R	
REAK03B11RS33M6	96
RHE436-35N	96
RHS-A/RHS-AP	92
RHS-B/RHS-BP	93
RHS-C/RHS-CP	94
RHS-CS	94
RHS-F/RHS-FP	92
RHS-G/RHS-GP	93
RHS-H/RHS-HP	92

RHS-HD/RHS-HDP	92
RHS-HS/RHS-HSP	93
RHS-MS	93
RHS-R/RHS-RP	94
RHS-T/RHS-TP	94
Ripun	82
Round/Round-P	85
Round-C/Round-CP	86
Round-M/Round-MP	85
Round-MC/Round-MCP	86
S	
S260	105
SA810-P	105
SA815-P	105
SKシンク	63
SM/SB	102
SN380-P	105
SN400-P	105
SN590-P	105
SN600-P	105
Square/Square-P	84
Square-M/Square-MP	84
SquareQT/SquareQT-P	84
STB350R/STB350R-P	87
STB400F/STB400F-P	87
STB450V/STB450V-P	87
SteedDuo-L/SteedDuo-LP	75
SteedDuo-M/SteedDuo-MP	75
SteedDuo-S/SteedDuo-SP	75
SteedDuo-XL/SteedDuo-XLP	75
Steed-L/Steed-LP	83
Steed-M/Steed-MP	83
Steed-S/Steed-SP	83
Steed-XL/Steed-XLP	84
T	
T2261-13	48-54-60
Taniori	83
TENA125AW	74
TH400177	96
TH71051RR	96
The Sink Noelse	81・103
THY560	96
TK-16027T-AF	104
TK-25102T-4	104
TK650	113
TK780	114
TKAFM17S	113
TKASP60AS(R/L)	113
TKEFAM25S	114
TKEFM25S	114
TKHC03	113
TKHC04	114
TKNSP65ES	114
TL347CU	96
TresDuo/TresDuo-P	75
TT415-TT415-P	104
TT500-TT500-P	104
TT series	104
Y	
Y1812Y-13	60
あ行	
アソートカウンター	82
アラン	82
エリコル	33
オーバル	86
オーバルM	86
か行	
カーボ	82
ガーレ	82
カウンタートップ	102
カラー対応表	125
カラーリスト	137
ガンタイプ(カートリッジ式)	133
キャビネット	63
ブルメシク	113
コンパクトシンク	115

固定タイプ260	119
固定タイプ400	119
固定タイプ500	119
ざ行	
ザシンク ノエルス	81・103
最小寸法	106・121
シーム接着剤	133
試験データ	131
スクエア	84
スクエアM	84
スクエアキューブ	84
スタンダードカウンター	87・102
スティールL	83
スティートM	83
スティートS	83
スティートXL	84
スティートデュオL	75
スティートデュオM	75
スティートデュオS	75
スティートデュオXL	75
ストアボウル	103
た行	
タニオリ	83
ツートニー	103
トレスデュオ	75
は行	
ビーンズ	85
ビーンズM	85
ビーンズMC	86
ピヨ	85
ピヨキューブ	44
ピヨキューブsoto	58
フラットエッグ	86
フラップ	45
フラップカバー	59
フラップES	52
フラップESsoto	58
フラップESカバー	59
フラップESキャンチ	53
フラップESキャンチデュオ	54
フラップESデュオ	54
フラップMO	46
フラップMOsoto	58
フラップMOカバー	59
フラップMOデュオ	48
フラップQ	43
フラップR	46
フラップRキャンチ	47
フラップRキャンチデュオ	48
フラップRデュオ	48
フラップsoto	58
フラップ足洗	60
フラップキャンチ	47
フラップキャンチデュオ	48
フラップデュオ	48
フリム	33
ブルデュオ	75
フレキシブルシンク	34
フロートユニ	96
ベティオン	59
ベンチ	30
ポウルフリータイプ	102
ポート	44
ホスピタリティカウンター	92
ま行	
ミルム	82
メンテナンス	139
や行～ら行	
ユニット	95
ラウンド	85
ラウンドC	86
ラウンドM	85
ラウンドMC	86
ラバトリーボウル	105
ラビードシーム接着剤 チューブタイプ	133
リパン	82



